

Nagykun Baptista Oktatási Központ  
**Illéssy Sándor Technikum és Szakképző Iskola Tagintézménye**  
OM azonosító: 201731  
5310 Kisújszállás, Arany J. u. 1/A.  
Tel.: +36-59/321-329  
Fax: +36-59/321-329  
<https://illessy.baptistaoktatas.hu>  
E-mail: [illessy@illessy.edu.hu](mailto:illessy@illessy.edu.hu)



## Beszámoló

### Szakmai gyakorlat Ausztria

Időpont: 2023.. év. ...02..... hónap ...19..... naptól  
2023.. év. ...03..... hónap ...11..... napig

**Projekt címe:** Szakmák határok nélkül, a szakmai és az idegen nyelvi kompetenciák fejlesztése

Tanuló neve: Bartha János Csaba

Osztálya: 9.c

Tanult szakmája: Gépészeti ágazat

Gyakorlati hely neve, címe: Berufsschule Pinkafeld

Gyakorlatot irányító személy neve, beosztása: Anton Pausackl

## A gyakorlati hely bemutatása: (szöveg + fénykép)

A Pinkafői Landesberufsschule iskolába kaptunk lehetőséget arra, hogy be tekintsünk az ottani oktatásba. A Tartományi Szakképző Iskola épülete egy Batthyány-kastély

Maga az elméleti oktatás a renovált Batthyány kastélyban zajlik, a gyakorlati pedig a hozzá épített modern műhelyekben.

Az intézményben több szakmát oktatnak ezek között van a forgácsoló hegesztő, asztalos, kőműves, autószerelő. Az iskola minden téren kellőképpen felszerelt a tanulók megfelelő oktatására minden téren.

A szakképző iskolába csak a 16. életévét betöltött személy jelentkezhet.

Az iskola jól felszerelt kollégiumokkal rendelkezik.

A kollégiummal szemben volt a menza így az étkezéssel sem volt probléma.

A tanári kar nagyon baráti és segítőkész.

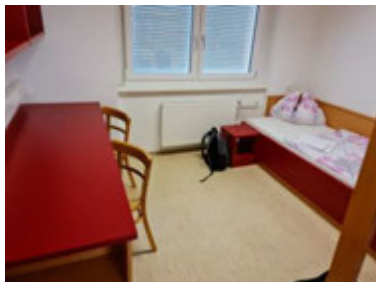
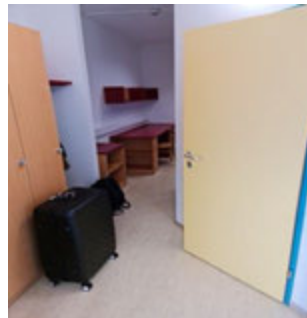
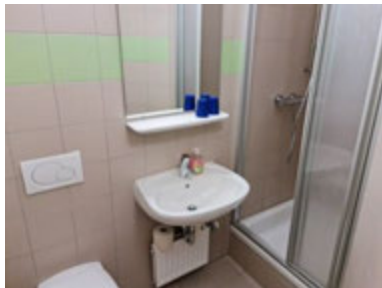

## 1. hét

A végzett munka leírása, az elsajátított új ismeretek bemutatása:

**Dátum:** .....2023.02.20.....-tól .....2023.02.26.....-ig

### Hétfő:

Az első napon megismerkedtünk Gerhard Klepits úrral akivel szabványbetű írást tanultunk.

A nap első fele ezzel telt a második felében gyakorlati oktatás volt. Egy déli ebédelés után átöltöztünk és mentünk gyakorlatra.

Itt Anton Pausackl úrral fémmegmunkálást és hegesztést tanultunk.

### Kedd:

A napot azzal kezdtük, hogy megismerkedtünk Hubert Darnhofer úrral.

Akivel szakrajzot tanultunk és vetületi ábrázolással kapcsolatos feladatlapot kaptuk megoldásra. A nap második felében megismerkedtünk Thomas Jeindl úrral akivel az előző nap előkészített tolltartót hegesztettük össze egy kis gyakorlást követően.

### Szerda:

Ezen a napon elsőnek ellátogattunk Kismartonra ahol az Esterházy-kastélyt tekintettük meg egy magyar idegenvezetéssel.

A nap folytatásában ellátogattunk Városszalónak varába, ahol burgenland létrejöttének 100. évfordulójának ünneplése okán egy kiállítást néztünk meg a vár túra mellett.

### Csütörtök:

Hubert úrral szakrajz feladatokat végeztünk négy órában. Kaptunk pár műanyag téridomot és ezt kellett lerajzolni.

### Péntek:

Megismerkedtünk Rudolf Krachler úrral akivel további hegesztési gyakorlatokat csináltuk.

### Szombat és Vasárnap:

A hétvégén mindenkinek szabad foglalkozás volt, azt csinálhatunk amit akartunk. De a kísérő tanárainkkal mentünk túrázni a város körül.

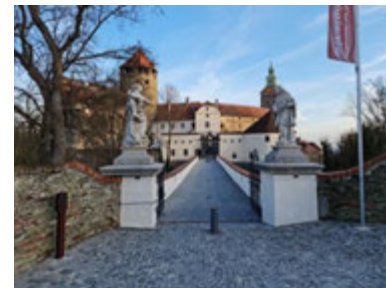
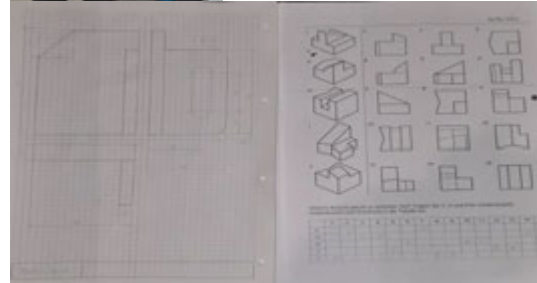
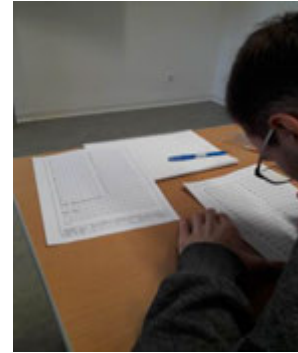



## 2. hét

A végzett munka leírása, az elsajátított új ismeretek bemutatása:

**Dátum:** .....2023.02.27.....-tól .....2023.03.05.....-ig

### Hétfő:

Az elméleti oktatás során Gerhard úrral pneumatikát tanultunk és ezt az ottani szerelő állványokon ki is próbálhattuk.

A gyakorlati órákon Anton úrral nekiálltunk a pad alkatrészeinek előkészítéséhez. Méretre vágtuk és 45 fokban lereszeltük a végeket a hegesztéshez.

### Kedd:

Hubert úrral ellátogattunk az egyik infó terembe, ahol bemutatta nekünk a Top Solid 7 nevezetű tervező programot. Megtanultuk hogyan kell térben megtervezni és méretezni egy adott tárgyat. Amit aztán rajzlapra is szerkesztettünk és kinyomtattunk. A gyakorlaton Thomas úrral voltunk akivel megtanultuk kezelni két fajta cnc marógépet. A gépekkel mindenki két darab sörnyitót tudott csinálni magának.

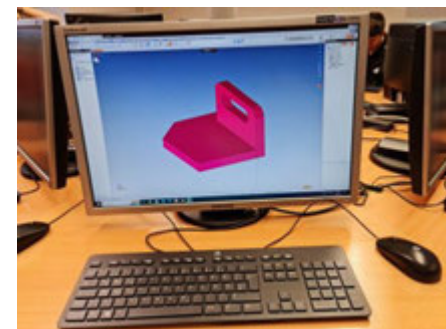
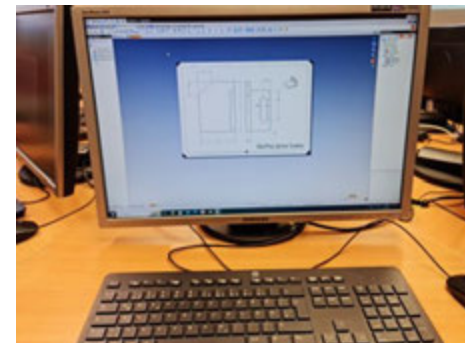
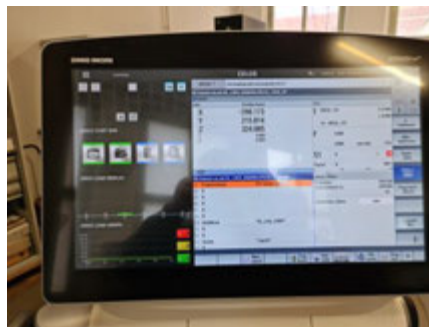
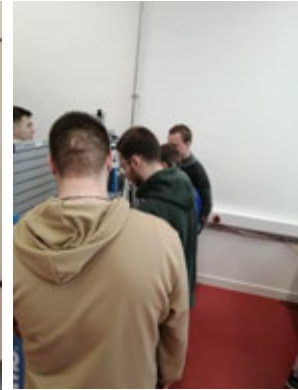
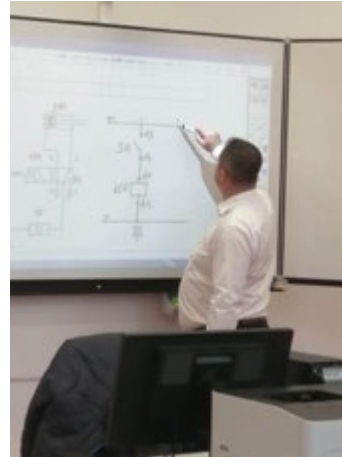

### Szerda:

Gyárlátogatásra mentünk a közeli Nikitscher üzembe ahol láthattuk milyen technológiával dolgoznak egy nagy gyárban. Mivel ez csak két órát vett igénybe ezután meglátogattuk pinkafő történelmi helyeit.

### Csütörtök:

Mivel Gerhard úr dolga volt, ezért vele csak két órát voltunk itt mérési gyakorlatokat végeztünk.

További két órában Hubert úrral a Top Solid 7 programmal meg szerkesztettünk egy munkadarabot.

### Péntek:

Rudolf úrral a már össze hegesztett pad oldalait csiszoltuk és törtük le az élét.

### Szombat és Vasárnap:

Szombaton délután a városban folyó patak mentén sétáltunk. A továbbiak mindenkinek szabad program volt.





### 3. hét

A végzett munka leírása, az elsajátított új ismeretek bemutatása:

**Dátum:** .....20203.03.06.....- tól .....2023.03.11.....-ig

#### Hétfő:

Pneumatikai feladatokat végeztünk, folytattuk az előző héten tanultakat. Ezeken az órákon elektromosan vezérelhető pneumatikát tanultunk.

Gyakorlaton a padok fa részeinek a csavar helyét segítettem kifúrni. Miután ezzel végeztünk Atonal megbillogoztuk a padok egy-egy léceit, és ami a méretre vágásból maradt azt szintén megbillogoztuk majd haza vihattuk. A további órákban pedig hegesztettünk AWI hegesztővel.

#### Kedd:

A múlt héten Hubert úrral megszerkesztett munkadarabot csináltuk meg. Az ottani kisebb cnc eszterga gépen, ami arra a programra volt programozva amiben szerkesztettünk.

A gyakorlaton Thomas úr vissza hívott a cnc gépekhez, mivel ilyenkor két részre volt osztva a csoport az idő hiány miatt. Segítettem a többieknek hogy lendületesebben menjen a munka. Addig a másik csoport rászerezte a padokra a léceket.

#### Szerda:

Bécsbe mentünk kirándulni ahol megnéztük a Schönbrunni kastélyt elsőként egy fél órás körületekintéssel. Ez után ellátogattunk a Szent István-Székesegyházba. Ez után ami még útba esett azt a busztúrával tekintettük meg.

#### Csütörtök:

Villamosságot tanultunk Gerhard úrral.

#### Péntek:

Rudolf úrral esztergálni mentünk ahol megtanultuk az alapjain egy eszterga gép kezelésének.

#### Szombat:

Kipakoltunk a szobából 9 órakor és vártuk hogy megérkezzen a következő turnus. Kis rendezkedés után elindultunk haza.

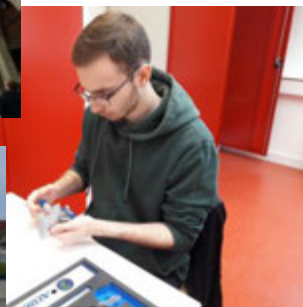
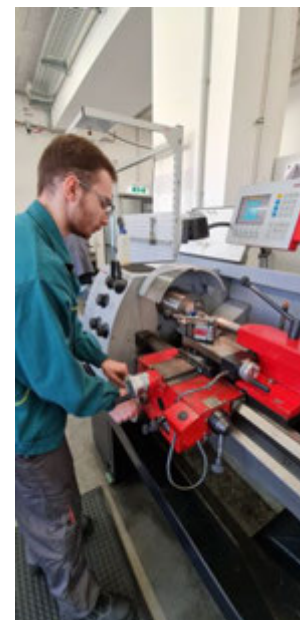

## Kulturális tevékenységek bemutatása, új ismeretek a fogadó ország kultúrájáról:

**Dátum:** (pl.: 2020. 08. 08.. szombat)

### 2023.02.22 Szerda

Az esterházy-kastélyban betekintést nyertünk az esterházy nemesek kultúrájába. Miként voltak egyszerre Osztrák pártiak és vérbeli magyarok. A tekintélyt hogyan tartották fent a magyarok és minden nagyravalók szemében. Ehez tartozik az a történet is ahol a családfájukat Attila a hun királyhoz eredeztetik.

Városslalónak várának körbe tekintése mellett volt szerencsént az ott berendezett kiállítást is megtekinteni. A kiállítás burgenland 100 éves történelmét foglalta össze. A világháborúk okozta sérülések től a modern korig.

Bemutatta hogy ezen időkben mennyire volt nagy a kivándorlás és hogy az idő múltával a háborúk okozta problémák megoldásával mennyire lett nagy a bevándorlás aránya. Láthattuk a helyi gasztronómiai, zenei, sport kultúrát.



### 2023.03.01 Szerda

Körbe jártuk pinkafő történelmi helyeit. Láttunk régi paraszt házakat melyeket úgy renováltak hogy megőrizték szépségüket. Megnéztünk egy templomot. Ellátogattunk egy emlékműhöz ahol több mint harminc embert végeztek ki. Megnéztük

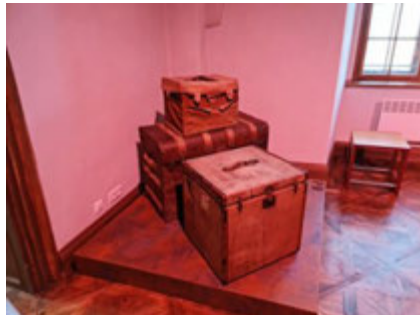

egy holokauszt emlékművet. A

nap zárása ként ellátogattunk a helyi legidősebb kávézóba ami generációs örökség a tulajdonos családon belül. A Café-Konditorei TrÄger amely 1780 óta működik. Itt kaphatóak magyar nevezetes édességek is.

### 2023.03.08 Szerda

Bécsben betekintettük a Schönbrunni kastélyba egy fél órás túrlat vezetéssel. Amely egy többnyelvű túrlatvezető eszközzel halgattunk végig. Ezután ellátogattunk a Szent István-Székesegyházba.



Végül a buszról megnéztük a parlamentet és a belvárost.

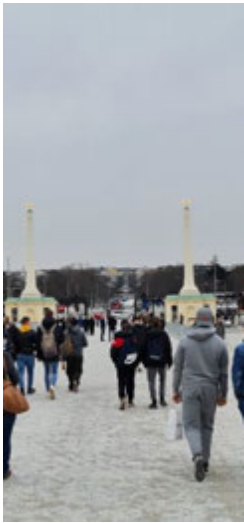
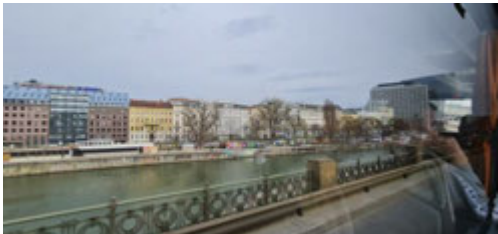



## Szabadidős tevékenységek bemutatása, új ismeretek a fogadó ország kultúrájáról:

*(Szöveges leírás + fénykép, a sorok száma növelhető)*

Szabad időnkben általában majdnem minden délután fociztunk egy kicsit napi levezetőnek. Többször is volt hogy a ott lévő más nemzetiségű diákokkal is fociztunk együtt. Sokszor volt hogy a boltokba mentünk ilyenkor. Ritkább volt amikor csak úgy sétáltunk, de azért erre is volt példa. Mivel egy kisvárosról beszélünk ezért nem volt sok dolog amivel elszórakozhattunk volna. Ezért sokan a szobájukban töltötték az idejüket.

Érdekes volt látni hogy itt a farsang nagyobb szerepet kap mint nálunk. Az emberek beöltöznek és elmennek mulatni egyet. A város közepén volt egy kis buli ahova négyen ellátogattunk.

Eleinte furá volt hogy félénken viszonyulnak hozzánk az emberek, de idővel megszoktak minket. Az életstílusunk árányaiban hasonló mint a miénk.

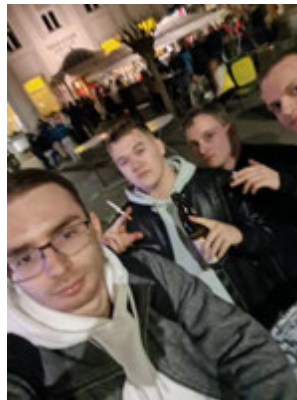
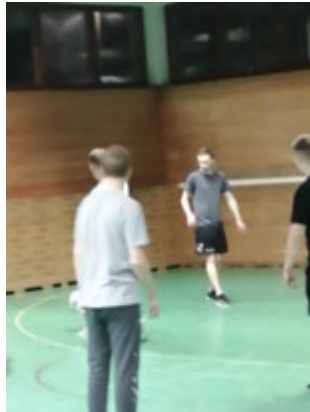
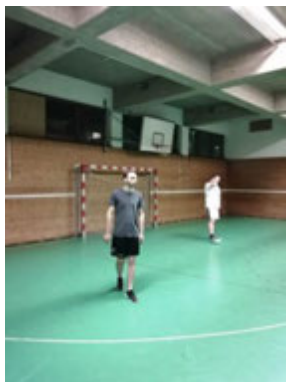

## **Összefoglalás:**

Maga az utazás megtanított minket arra hogyan alkalmazkodjunk egy idegen környezetben, emellett megláthattuk hogy arrafelé hogyan viszonyulnak hozzánk. Megismerhettük egy szomszédos ország oktatását. Megtapasztaltuk milyen hegységben élni.

Kelt.:2023.03.31.....

Aláírás: Bartha János Csaba

Nagykun Baptista Oktatási Központ  
**Illéssy Sándor Technikum és Szakképző Iskola Tagintézménye**  
OM azonosító: 201731  
5310 Kisújszállás, Arany J. u. 1/A.  
Tel.: +36-59/321-329  
Fax: +36-59/321-329  
<https://illessy.baptistaoktatas.hu>  
E-mail: [illessy@illessy.edu.hu](mailto:illessy@illessy.edu.hu)



# Beszámoló

## Szakmai gyakorlat Ausztria

Időpont: 2023 év március hónap 11. naptól  
2023 év. március hónap 31. napig

**Projekt címe:** Szakmák határok nélkül, a szakmai és az idegen nyelvi kompetenciák fejlesztése

Tanuló neve: Berczi Attila

Osztálya: 10. c

Tanult szakmája: Épület- és szerkezetlakatos

Gyakorlati hely neve, címe: CLAAS Hungária Kft. Törökszentmiklós, Kombájn u. 1

Gyakorlatot irányító személy neve, beosztása: Poczai Zoltán, oktató



## A gyakorlati hely bemutatása:

A gyakorlatot a helyi iskola tanműhelyében töltöttük. A tanműhelynek több részén dolgoztunk az az napi munkának megfelelően. A műhely nagyon tiszta és rendezett volt minden embernek volt külön állása, satu padja és szerszámos szekrénye.

A kézi forgácsoló műhely:



A szekrények tartalma:



A hegesztő állások:



## 1. hét

**Dátum: 2023. 03. 13.- től 2023. 03. 17.-ig**

Az első héten kézi forgácsolással és a fogyóelektrodás kézi ívhegesztéssel foglalkoztunk.

A kézi forgácsolás során rajz alapján kellett elkészíteni egy munkadarabot, továbbá egy padnak a darabjait amelyet a program végeztével az iskola hazahozhatott.

Az elkészítendő munkadarab rajz és elemei:

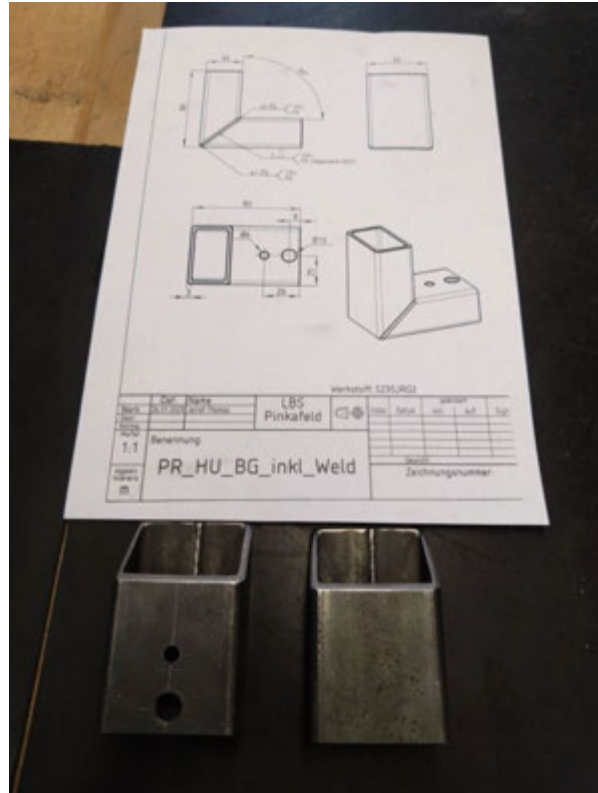

Az összeállított munkadarab:



A hegesztések:



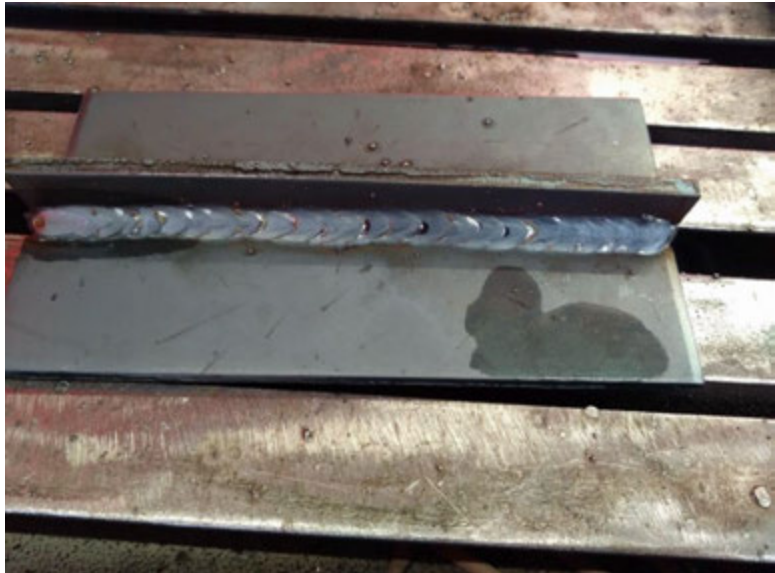

## 2. hét

Dátum: 2023. 03. 20.- tól 2023. 03. 24.-ig

A második hét első felében befejeztük a padhoz tartozó elemeket majd elkezdük az összeállítást, hegesztését.

Pénteken egy új eljárással a WIG hegesztéssel gyakoroltunk.

A hegesztés:

Ezzel az eljárással való hegesztés számomra elég nehezen ment.

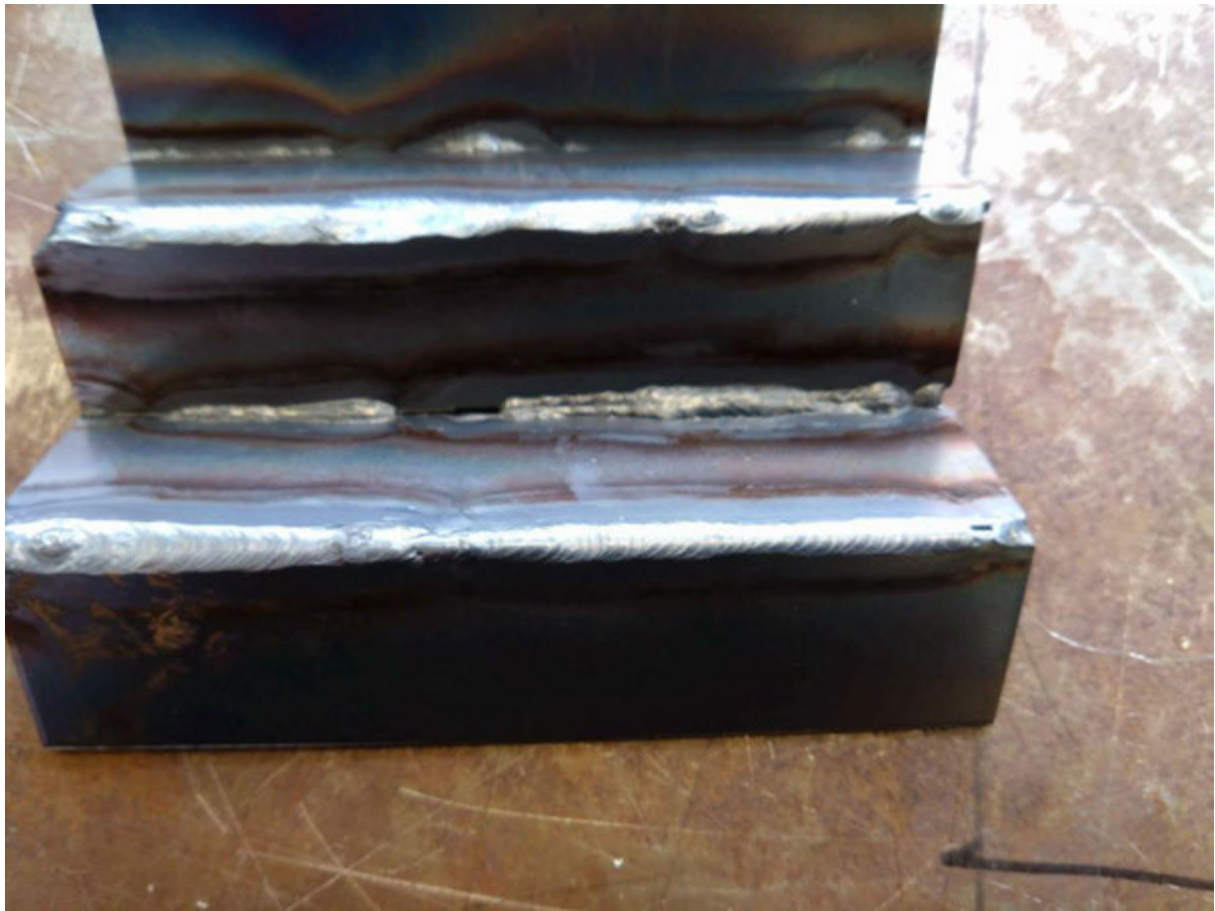

### 3. hét

Dátum: 2023. 03. 27.- tól 2023. 03. 31.-ig

Az utolsó héten a bevont elektródás hegesztést gyakoroltuk és egy napot a CNC forgácsoló gépeknél töltöttünk ahol mindenki készíthetett magának egy kis szuvenírt.

A hegesztések:

A legelső hegesztések:



Majd egy kis gyakorlás után:





## **Kulturális tevékenységek bemutatása, új ismeretek a fogadó ország kultúrájáról:**

A kulturális programok minden héten szerdán voltak.

**Dátum: 2023. 03. 15.**

Az első kirándulásunkkor a kismartoni Esterházy kastélyt látogattuk meg.



Az Esterházy címer:



**2023. 03. 22.**

A második kirándulásunkkor a helyi fémmegmunkáló üzemet a Nikitscher gyárat látogattuk meg, majd délután egy kis városnézéssel zártuk a napot.

A csoport a gyár előtt:



**2023. 03. 29.**

Az utolsó kirándulás Bécsben a Schönbrunni kastélyban volt.



## **Szabadidős tevékenységek bemutatása, új ismeretek a fogadó ország kultúrájáról:**

A szabadidőnkben nem volt meghatározva konkrét program így ránk volt bízva, hogy mivel töltjük azt. A két szombati napon míg kint voltunk sikerült le szervezni buszjáratot Oberwartra a bevásárlóközpontba, hogy tudjunk egy kicsit vásárolni magunknak és szuvenírt az otthoniaknak. A hétköznap délutánokat általában pihenéssel töltöttük vagy fociztunk a helyi osztrák diákokkal.

Másod szakmásként számomra sok új ismeret nem volt a WIG hegesztések kivéve amit nagyon érdekesnek és elég nehéznek találtam.

## **Összefoglalás:**

Ez alatt a három hét alatt megismerkedhettem az osztrák oktatási rendszerrel és a képzés feltételeinek a rendszerével. Nagyon hasznosnak találtam a tanulmányi utat, sok és hasznos, információhoz jutottam, melyet itthon hasznosítani is tudok. A fogadó fél nagyon készséges volt, és biztosította azokat a körülményeket melyek a sikeres és tartalmas tanulmányúthoz szükséges volt. Ezúttal szeretném, megköszöni, hogy részt vehettem ezen a tartalmas pályázaton.

Összességében meg voltam elégedve mindennel a szállással, a fogadó iskolával és a programokkal egyaránt.

Kelt.:2023. 04. 11.

Aláírás: Berczi Attila



**Nagykun Baptista Oktatási Központ**  
**Illéssy Sándor Technikum és Szakképző Iskola Tagintézménye**  
**OM azonosító: 201731**  
**5310 Kisújszállás, Arany J. u. 1/A.**  
**Tel.: +36-59/321-329 Fax: +36-59/321-329**  
**<https://illessy.baptistaoktatas.hu>**  
**E-mail: [illessy@illessy.edu.hu](mailto:illessy@illessy.edu.hu)**

## **Beszámoló**

### **Szakmai gyakorlat Ausztria**

**Időpont: 2023 év. 03 hónap 11 naptól**  
**2023 év. 03 hónap 31 napig**

**Projekt címe: Szakmák határok nélkül, a szakmai és az idegen nyelvi kompetenciák fejlesztése**

**Tanuló neve: Budai Balázs**

**Osztálya: 9.c**

**Tanult szakmája: hegesztő**

**Gyakorlati hely neve, címe: Pinkafeld**

**Gyakorlatot irányító személy neve, beosztása:**

**A gyakorlati hely bemutatása:**

Volt egy hosszú folyosó benne 8 box aztán ha beljebb mentünk ott voltak a satupadok ahol a padok részeit csináltuk meg  
Volt kicsi cnc gép és nagy cnc gép

Minden box így nézett ki:



A satupadok pedig így:



cnc gép:





## 1. hét

**Dátum:** 2023.03.11-től 2023.03.19-ig

Hétfőn és kedden elméleti órákkal kezdtünk aztán délután a műhelybe folytattuk  
Először a satupadoknál voltunk es meg csináltunk egy zártszelvényt és azt a második napon meg is hegesztettük co-val szerdán kirándultunk csütörtökön elméleti óráink voltak pénteken meg gyakorlattal kezdtünk  
Hétvégén szabadfoglalkozás volt

Elméleti óra:



zártszelvény

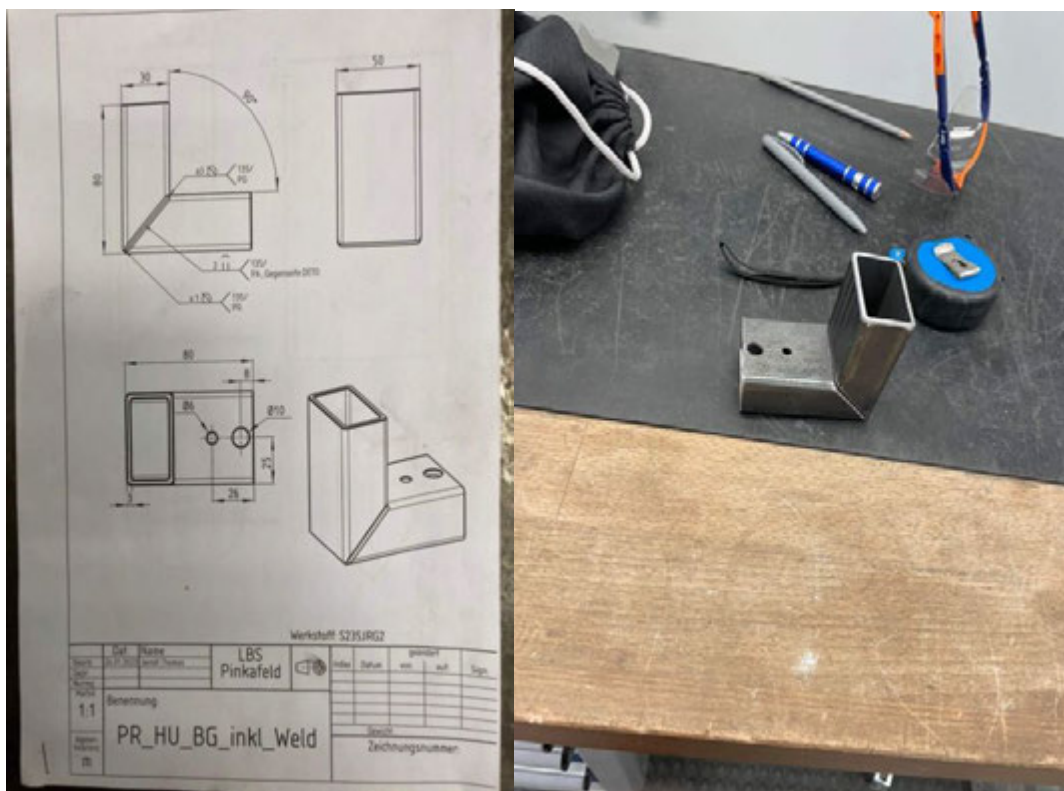



## 2. hét

Dátum: 2023.03.20-tól 2023.03.26-ig

Hétfőn és kedden elméleti órákkal kezdtünk délután gyakorlat volt elkezdtük méretre vágni a pad darabjait és össze hegesztettük co-val  
Szerdán Oberwart-ra mentünk  
csütörtökön pedig a topsolid-ban szerkesztettünk/rajzoltunk dolgokat  
Pénteken Avi hegesztést próbáltuk ki  
Hétfőn szabad foglalkozás

Elméleti óra:





Avi gép:



## Obervart:



3. hét

Dátum: *2023.03.27- tól 2023.03.31-ig*

Hétfő és kedd ugyan úgy zajlott mint eddig hogy reggel elmélet volt a topsolid-ba megcsináltuk a pörgettyű rajzát délután gyakorlat ahol összeállítottuk a pad darabjait azután azzal hegesztettünk amivel szeretünk volna en co-val csináltam egy 1-est  
Szerdán Bécsbe mentünk ahol megnéztük a kastélyt  
Csütörtökön a pörgettyűt csináltuk meg a cnc géppel  
Pénteken takarítottuk a cnc gépeket és a padokat vittük ki és utána pedig össze pakoltunk mindent amit még nem pakoltunk el és elköszöntünk minden oktatótól  
És elindultunk haza



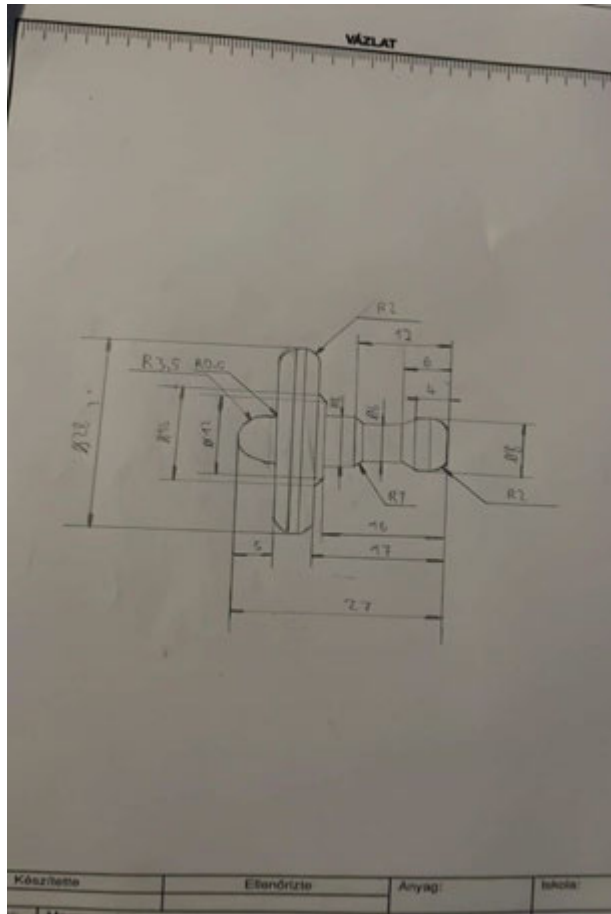





**Kulturális tevékenységek:**

A tanulás mellett lehetőségünk adódott Ausztria kulturális értékeinek megismerésére, nevezetességeinek felkutatására. Kulturális programjaink keretében bejártuk Pinkafeld neves

utcáit, útjait, ellátogattunk híres cukrászdájukba, hipermarketekbe, boltokba. Voltunk gyár- és várlátogatáson is. Ellátogattunk Oberwart városába is.

A kollégium saját, jól felszerelt konditeremmel rendelkezett, amelyet napi szinten használtunk. Szintén volt egy nagy fedett tornaterem, valamint két szabadtéri futballpálya, ahol esténként csapatokat alkotva kezdetben egymás ellen, majd később az intézmény berkeiből alakult csapatok ellen játszottunk.

1.dátum:2023.03.15

Elmentünk 2 várat megnézni

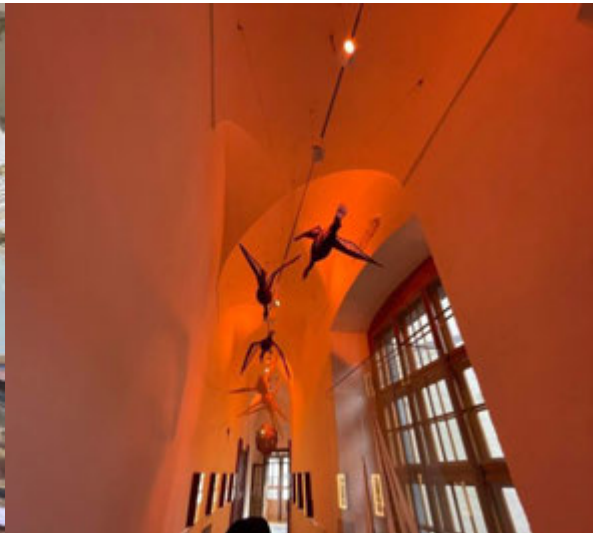







**2.dátum:2023.03.23**  
**Oberwart-on voltunk vásárolni**





**3.dátum:2023.03.29**  
**Bécsben voltunk megnézni a várat**



## Szabadidős tevékenységek

Fociztunk, mostunk, boltba mentünk



Összegzés:

Nagyon jól éreztem magam örülök hogy részt vehettem ezen a Erasmus+ programon jó barátokat szereztem itt remélem jövőre is részt vehetek egy ilyen

Ez alatt a három hét alatt megismerkedhettem az osztrák oktatási rendszerrel és a képzés feltételeinek a rendszerével. Nagyon hasznosnak ítélem meg a tanulmány utat, sok és hasznos, információhoz jutottam, melyet itthon hasznosítani is tudok. A fogadó fél nagyon készséges volt, és biztosította azokat a körülményeket melyek a sikeres és tartalmas tanulmányúthoz szükséges volt. Ezúttal szeretném, megköszöni, hogy részt vehettem ezen a tartalmas pályázaton.

Kelt.: 2023.04.10

Aláírás:

Budai Balázs



Nagykun Baptista Oktatási Központ  
**Illéssy Sándor Technikum és Szakképző Iskola Tagintézménye**  
OM azonosító: 201731  
5310 Kisújszállás, Arany J. u. 1/A.  
Tel.: +36-59/321-329  
Fax: +36-59/321-329  
<https://illessy.baptistaoktatas.hu>  
E-mail: [illessy@illessy.edu.hu](mailto:illessy@illessy.edu.hu)



## Beszámoló

### Szakmai gyakorlat Ausztria

Időpont: 20...23.. év. ...02..... hónap .....19... naptól  
2023..... év. ...03..... hónap .....11..... napig

**Projekt címe:** Szakmák határok nélkül, a szakmai és az idegen nyelvi kompetenciák fejlesztése

Tanuló neve: DAKU ZOLTÁN

Osztálya: 9<sub>1</sub>/C

Tanult szakmája: GÉPÉSZETI ÁGAZAT

Gyakorlati hely neve, címe:

Gyakorlatot irányító személy neve, beosztása:

**A gyakorlati hely bemutatása: (szöveg + fénykép)**

NAGYON FEL SZERELT MŰHELY ÚJ GÉPEK MÁS TEKNOLOGIA SOK FELSZERELTSÉGŰ MŰHELY



Mindhárom hét azonos tematika szerint épült fel. **Hétfő** és **kedd** délelőttönként elméleti oktatás, délutánonként pedig gyakorlati oktatáson vettem részt. **Szerdai** napokon a kulturális programoké volt a főszerep. **Csütörtök** délelőtt ismét elméleti oktatás volt, majd délután szabadidős tevékenységek. **Péntek** délelőtt gyakorlati oktatás volt, délután pedig szintén szabadidős tevékenységek. **Szombat, vasárnap hétvége** a pihenés városnézés és bevásárlással telt el.

## 1. hét

A végzett munka leírása, az elsajátított új ismeretek bemutatása:

Elméleti oktatáson közösen részt vettünk, míg a szakmai gyakorlatok csoportbontásban kerültek megvalósításra. Az első héten elméleti anyagként a tolómérővel mérési gyakorlatokat, és nézeti ábrázolásokat gyakoroltunk. Gyakorlati feladatként pedig kézi forgácsolási-, és hegesztési gyakorlatokat végeztünk. A készítendő pad alkatrészeinek a szabása illesztése megmunkálása volt a feladat.

**Dátum:** ...2023. 02. 19.....- től .....2023. 02. 26.....-ig



**Gyakorlati hely bemutatása, tanárok megismerése, a projekt megbeszélése, a kollégium megismerése körbe mutatása, várossal való megismerkedés, az iskola megismerése**



## 2. hét

A végzett munka leírása, az elsajátított új ismeretek bemutatása:

A második hét folyamán is felváltva volt elméleti és gyakorlati oktatás. Elméleti anyagként folytattuk a tolómérővel a mérési gyakorlatokat, nézeti ábrázolásokat gyakoroltunk, megismerkedtünk a Pneumatika elmélettel valamint elektronikai szakrajzzal. Gyakorlati feladatokként pedig pad összeállítási feladatokat, kézi forgácsolási-, és awi hegesztési gyakorlatokat végeztünk. Volt lehetőség bevont elektródás CO<sub>2</sub> védőgázos hegesztés gyakorlására.

**Dátum:** .....2023.02.26.....-tól .....2023.03.05.....-ig

kirándulás az Esterházy kastélyba

A gyakorlati tananyag megmunkálása, tervezése.



Kirándulás az Esterházy kastélyban



Hegesztés gyakorlása.



### 3. hét

A végzett munka leírása, az elsajátított új ismeretek bemutatása:

A harmadik hét folyamán is felváltva volt elméleti és gyakorlati oktatás. Elméleti anyagként nézeti ábrázolások felismerését gyakoroltuk, valamint folytattuk a Pneumatika elmélettel és az elektronikai szakrajzzal való ismerkedést. Gyakorlati feladatként befejeztük az iskolánk részére készített pad összeállítását, valamint lehetőségünk adódott egyéni kis szuvenírek gyártására a CNC géppel. Névvvel ellátott 2 db sörnyitót és egy pörgettyűt készíthettünk.

**Dátum:** ...2023 03 05.....- től .....2023 03 11.....-ig



**A pad utolsó simítása és fényezés . illetve forgástest forgácsolása gépi megmunkálása  
majd, üvegnyitó esztergálása és marása cnc gépekkel**

**Kulturális tevékenységek bemutatása, új ismeretek a fogadó ország kultúrájáról:**

**Dátum:** *(pl.: 2020. 08. 08.. szombat)*

**Bécs**et választottam mert nagyon tetszett  
a város





## **Szabadidős tevékenységek bemutatása, új ismeretek a fogadó ország kultúrájáról:**

**(városnézés, foci, beszélgetés, játék, pihenés )**

**Összefoglalás:** jól éreztem magam kaja az nem voltak jól de tűrhető volt jók voltak a programok tanárok kedvesek voltak . Ezúton is szeretném megköszönni a Nagykun Baptista Oktatási Központ Illéssy Sándor Technikum és Szakképző Iskola Tagintézménye vezetőségének és pedagógusainak, hogy lehetővé tették számomra ezt a három hetes tanulmányi kirándulást, ahol szakmai ismereteim bővítése mellett, lehetőségem nyílt felejthetetlen emlékek, élmények gyűjtésére is.

Kelt.: 2023.04.11.

Aláírás: Daku Zoltán

Nagykun Baptista Oktatási Központ  
**Illéssy Sándor Technikum és Szakképző Iskola Tagintézménye**  
OM azonosító: 201731  
5310 Kisújszállás, Arany J. u. 1/A.  
Tel.: +36-59/321-329  
Fax: +36-59/321-329  
<https://illessy.baptistaoktatas.hu>  
E-mail: [illessy@illessy.edu.hu](mailto:illessy@illessy.edu.hu)



## Beszámoló

### Szakmai gyakorlat Ausztria

Időpont: 2023. év. 03. hónap 11. naptól  
2023. év. 03. hónap 31. napig

**Projekt címe:** Szakmák határok nélkül, a szakmai és az idegen nyelvi kompetenciák fejlesztése

**Tanuló neve:** Forgó Levente

**Osztálya:** 9/c

**Tanult szakmája:**

**Gyakorlati hely neve, címe:** Pinkafeld

**Gyakorlatot irányító személy neve, beosztása:**

**A gyakorlati hely bemutatása: (szöveg + fénykép)**

Volt két terem. Az egyikbe különféle hegesztéseket ( AWI,CO,elektróda) tanítottak. Volt 8-10 db box amibe tudunk hegeszteni.

A másik terembe meg reszeltünk furtunk és anyagokat állítottunk elő.

Volt CNC gép is, kicsi is meg nagy is és volt szerencsénk kipróbálni mind a kettőt.

Ebbe tanították a hegesztéseket:

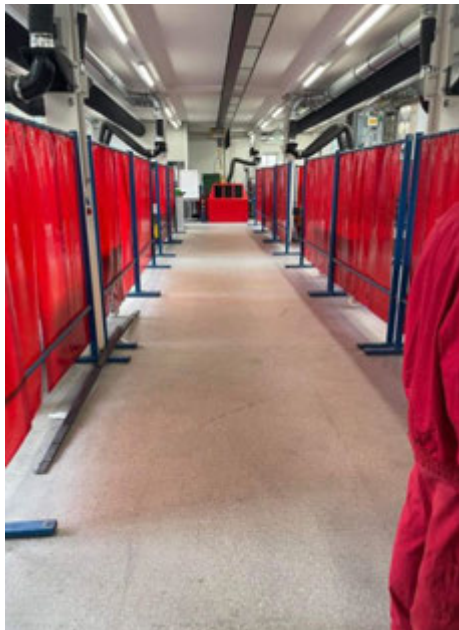



Így néztek ki a fiókok:  
És ha kinyitottad az egyik fiókot akkor a másikat nem tudtad kinyitni.



Bécsi képek:









## 1. hét

A végzett munka leírása, az elsajátított új ismeretek bemutatása:

**Dátum:** 2023.03.13.- től 2023.03.19.-ig

Hétfőn és kedden délelőtt elmélet órák voltak, délután pedig gyakorlat volt 17:20-ig.

Hétfőn csináltunk egy zártszelvényt, amit kedden meg is hegeszthetünk CO-val.

Szerdán kirándultunk.

Csütörtökön elméleti óráink voltak.

Pénteken meg gyakorlattal kezdtük a napot

Szombaton és vasárnap szabad programos napok voltak.

**Elméleti órák:**



**Zártszelvény/sarokvarrat:**



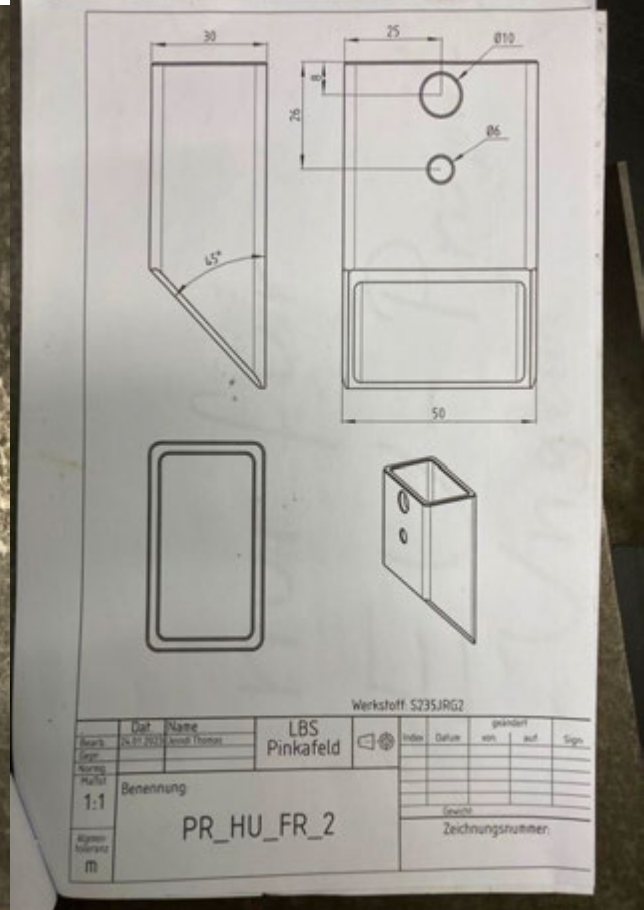
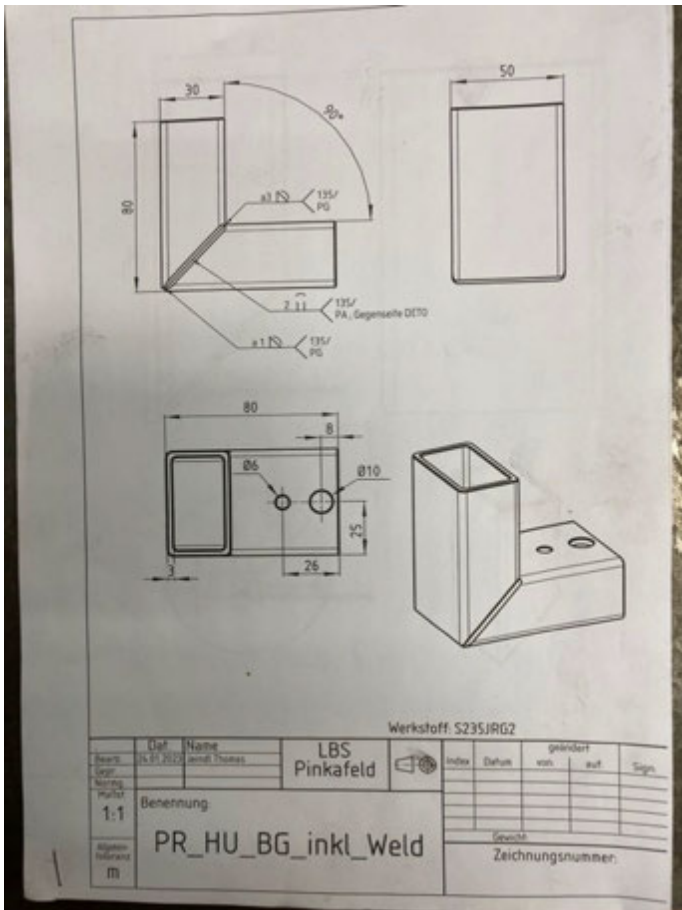

## 2. hét

A végzett munka leírása, az elsajátított új ismeretek bemutatása:

**Dátum: 2023.03.20.- tól 2023.03.26-ig**

Hétfőn és kedden délelőtt elméleti órákkal kezdtünk, délután pedig elkezdtük méretre vágni a padoknak a darabjait.

Szerdán kirandultunk.

Csütörtökön pedig a topsolid-ban szerkesztettük/rajzoltunk pörgettyűt.

Pénteken az Awi hegesztést ismertük/próbáltuk ki.









### 3. hét

A végzett munka leírása, az elsajátított új ismeretek bemutatása:

**Dátum:** 2023.03.27- tól 2023.03.31 -ig

Hétfőn és kedden ugyan úgy zajlott mint eddig, délelőtt elmélet a Topsolid-ba ahol a pörgettyűnek csináltuk meg a rajzát, délután gyakorlat ahol összeállítottuk a pad darabjait ezután azzal hegeszthettünk amivel csak akartunk, én Co-val hegesztette.. Szerdán elmentünk Ausztria fővárosába Bécsbe ahol megnézhattuk a Schönbrunni kastélyt. Csütörtökön a pörgettyűt csináltuk meg a CNC géppel. Pénteken takarítottuk a CNC gépet, és a padokat ki vittük és utána pedig össze pakoltunk mindent amit még nem pakoltunk el, miután el pakoltunk be raktuk a utánfutoba a bőröndöket, utána fel mentünk az igazgatói irodába és el köszöntünk minden oktatótól akik oktattak minket és utána elindultunk haza Magyarországra. 😊

## **Kulturális tevékenységek bemutatása, új ismeretek a fogadó ország kultúrájáról:**

*(Szöveges leírás + fénykép, a sorok száma növelhető)*

**Dátum:** *(pl.: 2020. 08. 08.. szombat)*

A tanulás mellett lehetőségünk adódott Ausztria kulturális értékeinek megismerésére, nevezetességeinek felkutatására. Kulturális programjaink keretében bejártuk Pinkafeld neves utcáit, útjait, ellátogattunk híres cukrászdájukba, hipermarketekbe, boltokba. Voltunk gyár- és várlátogatáson is. Ellátogattunk Oberwart városába is.

A kollégium saját, jól felszerelt konditeremmel rendelkezett, amelyet napi szinten használtunk. Szintén volt egy nagy fedett tornaterem, valamint két szabadtéri futballpálya, ahol esténként csapatokat alkotva kezdetben egymás ellen, majd később az intézmény berkeiből alakult csapatok ellen játszottunk.

**Szabadidős tevékenységek bemutatása, új ismeretek a fogadó ország kultúrájáról:**

*(Szöveges leírás + fénykép, a sorok száma növelhető)*

Szabadidőnkbe vagy fociztunk az osztrákokkal vagy edzettünk vagy pedig feküdtünk.



## **Összefoglalás:**

Nagyon jól éreztem magam ebben a 3 hétben, új barátokat ismerhetem meg, örülök hogy részt vettem ezen az Erasmus+ programon, remélem hogy jövőre is részt vehetek egy ilyenben.

Ezúton is szeretném megköszönni a Nagykun Baptista Oktatási Központ Illéssy Sándor Technikum és Szakképző Iskola Tagintézménye vezetőségének és pedagógusainak, hogy lehetővé tették számomra ezt a három hetes tanulmányi kirándulást, ahol szakmai ismereteim bővítése mellett, lehetőségem nyílt felejthetetlen emlékek, élmények gyűjtésére is.

Kelt.: **2023.04.10**

Aláírás: *Forgó Levente*



# *Beszámoló*



1.nap:megérkeztünk

2.nap:Szabadnap

3.nap:Elmélet és Gyakorlat

4.nap:Elmélet és Gyakorlat

5.nap:Kirándulás Eisenstadt-ba Eszterházi kastélyba és a Stadtschlaining várat is

6.nap:gépes elméleti oktatás és mosás

7.nap:Gyakorlati foglalkozás és Ágnes tanárnő születésnapja



8.Oberwart -ban (Felsőőr) szuvenírt gyűjtöttünk, este kínait vacsoráztunk! Pinkafeld-i (Pinkafő) Batthyány kastély az iskola épülete!

9.szabadfoglalkozás

10.pneomatika elmélet és gyakorlat

11.Szakrajz számítógépen és cnc

12.gyár látogatás és helyi nevezetességek megtekintése pinkafelden

13.számító gépes tervezés majd mérési gyakorlat.

14.hegesztés gyakorlása







15.Szabad foglalkozás

16.Pinkafelden sétáltunk egyet

17.Szakrajz elmélet és pneumatika

18.elmélet és hegesztés gyakorlás

19.bécsi kirándulás

20.rajz olvasás és villamosság tan

21.hegesztési gyakorlatok

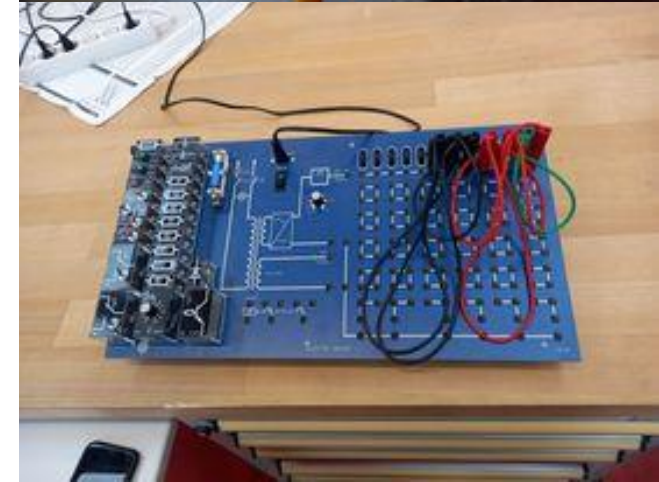
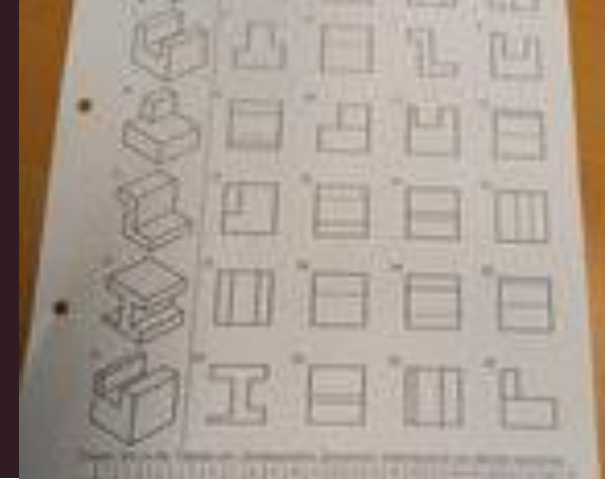

**Köszönöm a figyelmet!**

Nagykun Baptista Oktatási Központ  
**Illéssy Sándor Technikum és Szakképző Iskola Tagintézménye**  
OM azonosító: 201731  
5310 Kisújszállás, Arany J. u. 1/A.  
Tel.: +36-59/321-329  
Fax: +36-59/321-329  
<https://illessy.baptistaoktatas.hu>  
E-mail: illessy@illessy.edu.hu



## Beszámoló

### Szakmai gyakorlat Ausztria

Időpont: 2023..... év. ...03..... hónap ...11..... naptól  
2023..... év. ....03..... hónap ...31..... napig

**Projekt címe:** Szakmák határok nélkül, a szakmai és az idegen nyelvi kompetenciák fejlesztése

Tanuló neve: Horváth György

Osztálya: 10.c

Tanult szakmája: Hegesztő

Gyakorlati hely neve, címe: Johnson Controls

Gyakorlatot irányító személy neve, beosztása: Horváth Ádám

## A gyakorlati hely bemutatása: (szöveg + fénykép)

Az Intézmény szervezésében 2023. március 11. és március 31.-e között „*A Szakmák határok nélkül, a szakmai és az idegen nyelvi kompetenciák fejlesztése*” elnevezésű Erasmus projektnek köszönhetően, Ausztriában Pinkafeld városában tölthettem el három hetet.

A tanulmányi kirándulás több modulból tevődött össze, mint: tantermi elméleti oktatás, műhelyi gyakorlati oktatás valamint kulturális programok és szabadidős tevékenységek.

: A diákok gyakorlati képzéséül szolgáló tanműhely a Pinkefői kastély (Batthyány kastély) együttesben kialakított szakmai képző iskola és kollégiumban van kialakítva. Kollégiumi elhelyezésünk közvetlen a gyakorlati helyünk mellett helyezkedett el. 3 ágyas korszerűen felszerelt szobákban voltunk elhelyezve,

Mindhárom hét azonos tematika szerint épült fel. **Hétfő** és **kedd** délelőttönként elméleti oktatás, délutánonként pedig gyakorlati oktatáson vettem részt. **Szerdai** napokon a kulturális programoké volt a főszerep. **Csütörtök** délelőtt ismét elméleti oktatás volt, majd délután szabadidős tevékenységek. **Péntek** délelőtt gyakorlati oktatás volt, délután pedig szintén szabadidős tevékenységek. **Szombat, vasárnap hétvége** a pihenés városnézés és bevásárlással telt el.

**1 hét:** Hétfő reggel nagy kíváncsisággal érkeztünk meg az iskolába. A hét folyamán felváltva volt elméleti és gyakorlati oktatás. Elméleti oktatáson közösen részt vettünk, míg a szakmai gyakorlatok csoportbontásban kerültek megvalósításra. Az első héten elméleti anyagként a tolómérővel mérési gyakorlatokat, és nézeti ábrázolásokat gyakoroltunk. Gyakorlati feladatokként pedig kézi forgácsolási-, és hegesztési gyakorlatokat végeztünk. A készítendő pad alkatrészeinek a szabása illesztése megmunkálása volt a feladat.

1.Nap. Utazás, szállás elfoglalása

2.Nap. Ismerkedés



3.Nap. Mérés gyakorlás tolómérővel / hegesztés gyakorlása



4.Nap. Nézeti ábrázolások gyakorlása/ Forgácsolás gyakorlása

5.Nap. Kulturális program



6. Nap. Nézeti ábrázolások gyakorlása

7.Nap Hegesztési gyakorlat



8.Nap Kirándulás Oberwarton

9.Nap Szabad időprogramok

**2. hét:** A második hét folyamán is felváltva volt elméleti és gyakorlati oktatás. Elméleti anyagként folytattuk a tolómérővel a mérési gyakorlatokat, nézeti ábrázolásokat gyakoroltunk, megismerkedtünk a Pneumatika elmélettel valamint elektronikai szakrajzzal. Gyakorlati feladatokként pedig pad összeállítási feladatokat, kézi forgácsolási-, és awi hegesztési gyakorlatokat végeztünk. Volt lehetőség bevont elektródás CO<sub>2</sub> védőgázos hegesztés gyakorlására.

10.Nap Pneumatika elmélet/ Forgácsolási gyakorlat

11.Nap Elektronikus rajz számítógépen/ Hegesztési gyakorlat

## 12.Nap Nikitscher gyár meglátogatása



## 13.Nap Mérés gyakorlása

## 14.Nap WIG hegesztés gyakorlása

**3.hét:** A harmadik hét folyamán is felváltva volt elméleti és gyakorlati oktatás. Elméleti anyagként nézeti ábrázolások felismerését gyakoroltuk, valamint folytattuk a Pneumatika elmélettel és az elektronikai szakrajzzal való ismerkedést. Gyakorlati feladatként befejeztük az iskolánk részére készített pad összeállítását, valamint lehetőségünk adódott egyéni kis szuvenírek gyártására a CNC géppel. Névvvel ellátott 2 db sörnyitót és egy pörgettyűt készíthettünk.

## 15.Nap Kirandulás Oberwarton







16.Nap Szabad idős Program

17.Nap Elektromos Pneumatika elmélet/ Hegesztési gyakorlat

18.Nap CNC forgácsolás gyakorlása

19.Nap Kulturális programok

20.Nap Elektromosság elmélet / Gyakorlat

21.Nap Elektronikus Szakrajz számít

### **Összegzés:**

Ez alatt a három hét alatt megismerkedhettem az osztrák oktatási rendszerrel és a képzés feltételeinek a rendszerével. Nagyon hasznosnak ítélem meg a tanulmány utat, sok és hasznos, információhoz jutottam, melyet itthon hasznosítani is tudok. A fogadó fél nagyon készséges volt, és biztosította azokat a körülményeket melyek a sikeres és tartalmas tanulmányúthoz szükséges volt. Ezúttal szeretném, megköszöni, hogy részt vehettem ezen a tartalmas pályázaton.

Kelt: Kisújszállás.2023.04.11.

Aláírás: Horváth György

Nagykun Baptista Oktatási Központ  
**Illéssy Sándor Technikum és Szakképző Iskola Tagintézménye**  
OM azonosító: 201731  
5310 Kisújszállás, Arany J. u. 1/A.  
Tel.: +36-59/321-329  
Fax: +36-59/321-329  
<https://illessy.baptistaoktatas.hu>  
E-mail: [illessy@illessy.edu.hu](mailto:illessy@illessy.edu.hu)

## Beszámoló

### Szakmai gyakorlat Ausztria

Időpont: 2023..... év.....03..... hónap .....11..... naptól  
2023..... év. ....03... hónap .....31..... napig

**Projekt címe:** Szakmák határok nélkül, a szakmai és az idegen nyelvi kompetenciák fejlesztése

Tanuló neve: Horváth Lajos

Osztálya: 9.c

Tanult szakmája: hegesztő

Gyakorlati hely neve, címe: Pinkafeld

Gyakorlatot irányító személy neve, beosztása:

**A gyakorlati hely bemutatása: (szöveg + fénykép)**

nagyon jól felszerelt és kialakított munkahelyeken végzik a képzést a következő területeken hegesztő forgácsoló autószerelő. Oktatás szempontja szerint kerültek kialakításra, amelyek alkalmasak az elméleti tananyagok elsajátítására is. A legmodernebb audiovizuális oktatástechnikai eszközök alkalmazásával folytatják az oktatásokat. A körülmények nagyon kulturáltak, melyeknek a megóvását minden tanuló magáénak tekinti







## 1. hét

A végzett munka leírása, az elsajátított új ismeretek bemutatása:

*(Szöveges leírás, lehetőség szerint fénykép is szerepelhet, a sorok száma növelhető)*

**Dátum:** .....2023.03.13.....- tól .....2023.03.17.....-ig

Hétfőn Elméleti órákat kezdtünk délig azután ebéd szünet

délután Hétfő reggel nagy kíváncsisággal érkeztünk meg az iskolába. A hét folyamán felváltva volt elméleti és gyakorlati oktatás. Elméleti oktatáson közösen részt vettünk, míg a szakmai gyakorlatok csoportbontásban kerültek megvalósításra. Az első héten elméleti anyagként a tolómérővel mérési gyakorlatokat, és nézeti ábrázolásokat gyakoroltunk. Gyakorlati feladatokként pedig kézi forgácsolási-, és hegesztési gyakorlatokat végeztünk. A készítő pad alkatrészeinek a szabása illesztése megmunkálása volt a feladat.



## 2. hét

A végzett munka leírása, az elsajátított új ismeretek bemutatása:

*(Szöveges leírás, lehetőség szerint fénykép is szerepelhet, a sorok száma növelhető)*

**Dátum:** .....2023.03.20.....- tól .....2023.03.25.....-ig

Ugyan azt csináltuk mint amit előző héten csak it már cnc gépekhez is nyulhatunk it van kettő sör nyitó amit azal készítettünk el

: A második hét folyamán is felváltva volt elméleti és gyakorlati oktatás. Elméleti anyagként folytattuk a tolómérővel a mérési gyakorlatokat, nézeti ábrázolásokat gyakoroltunk, megismerkedtünk a Pneumatika elmélettel valamint elektronikai szakrajzzal. Gyakorlati feladatokként pedig pad összeállítási feladatokat, kézi forgácsolási-, és awi hegesztési gyakorlatokat végeztünk. Volt lehetőség bevont elektródás CO2 védőgázos hegesztés gyakorlására.





### 3. hét

A végzett munka leírása, az elsajátított új ismeretek bemutatása:

*(Szöveges leírás, lehetőség szerint fénykép is szerepelhet, a sorok száma növelhető)*

**Dátum:** .....2023.03.27.....- tól .....2023.03.31.....-ig

Ezen a héten már kész voltunk a padokkal már csak össze kellett állítani őket és vége : A harmadik hét folyamán is felváltva volt elméleti és gyakorlati oktatás. Elméleti anyagként nézeti ábrázolások felismerését gyakoroltuk, valamint folytattuk a Pneumatika elmélettel és az elektronikai szakrajzzal való ismerkedést. Gyakorlati feladatként befejeztük az iskolánk részére készített pad összeállítását,









**Kulturális tevékenységek bemutatása, új ismeretek a fogadó ország kultúrájáról:**

A tanulás mellett lehetőségünk adódott Ausztria kulturális értékeinek megismerésére, nevezetességeinek felkutatására. Kulturális programjaink keretében bejártuk Pinkafeld neves utcáit, útjait, ellátogattunk híres cukrászdájukba, hipermarketekbe, boltokba. Voltunk gyár- és várlátogatáson is. Ellátogattunk Oberwart városába is.

A kollégium saját, jól felszerelt konditeremmel rendelkezett, amelyet napi szinten használtunk. Szintén volt egy nagy fedett tornaterem, valamint két szabadtéri futballpálya, ahol esténként csapatokat alkotva kezdetben egymás ellen, majd később az intézmény berkeiből alakult csapatok ellen játszottunk.







2023.03.22





2023.03.29

*(Szöveges leírás + fénykép, a sorok száma növelhető)*

**Dátum:** *(pl.: 2020. 08. 08.. szombat)*

**Szabadidős tevékenységek bemutatása, új ismeretek a fogadó ország kultúrájáról:**  
Fociztunk edzettünk bevásárolni mentünk és a legfontosabb az alvás volt ☺

*(Szöveges leírás + fénykép, a sorok száma növelhető)*

**Összefoglalás:**

Ez alatt a három hét alatt megismerkedhettem az osztrák oktatási rendszerrel és a képzés feltételeinek a rendszerével. Nagyon hasznosnak ítélem meg a tanulmány utat, sok és hasznos, információhoz jutottam, melyet itthon hasznosítani is tudok.

Ezúton is szeretném megköszönni a Nagykun Baptista Oktatási Központ Illéssy Sándor Technikum és Szakképző Iskola Tagintézménye vezetőségének és pedagógusainak, hogy lehetővé tették számomra ezt a három hetes tanulmányi kirándulást, ahol szakmai ismereteim bővítése mellett, lehetőségem nyílt felejthetetlen emlékek, élmények gyűjtésére is.

Kelt.: .....2023.03.10.....

Aláírás:  
Horvath lajos.....



Nagykun Baptista Oktatási Központ  
**Illéssy Sándor Technikum és Szakképző Iskola Tagintézménye**  
OM azonosító: 201731

5310 Kisújszállás, Arany J. u. 1/A.

Tel.: +36-59/321-329

Fax: +36-59/321-329

<https://illessy.baptistaoktatas.hu>

E-mail: [illessy@illessy.edu.hu](mailto:illessy@illessy.edu.hu)

## **Beszámoló**

### **Szakmai gyakorlat Ausztria**

Időpont: 2023..... év. ...02... hónap ...19..... naptól  
2023..... év. ...03..... hónap ...11..... napig

**Projekt címe:** Szakmák határok nélkül, a szakmai és az idegen nyelvi kompetenciák fejlesztése

Tanuló neve: Imech Levente

Osztálya: 13.I



Tanult szakmája:

Gyakorlati hely neve, címe:

Gyakorlatot irányító személy neve, beosztása:

**A gyakorlati hely bemutatása:** (szöveg + fénykép)

Amikor megérkeztünk és körbevezettek minket elcsodálkozva néztem a kinti fejlett technikákak és felszereltségüket. Elsőnek a hegesztő műhelyt szemlélhettük meg nagy csodálkozással léptem be oda hogy már magában a hely is hatalmas volt és rengetek tanuló is elférhet ott. A gépek nagyon modernek itt kiemelném a szorítóasztalt ami számomra egy újdonságnak minősült. Ezután továbbmentünk a gépi és cnc forgácsolók termében ahol rengetek gépet sikerült szemügyre venni ezek után megmutatták az öt tengelyes marót és egy nagyon jól felszerelt cnc esztergát is. Ezt követően az autó szerelőkhöz is betekintést szerezhettünk ahol a tanulók modern gépjárműveken dolgoznak végül de nem utolsó sorban a kenomatikai terembe is ellátogattunk személy szerintem nem nagyon tudtam hogy mit is kell elképzelni de nagyon tetszett. Végül az asztalos műhelyben is körbenéztünk de nagyon meglett hogy itt is a legmodernebb gépek és rengetek elkészült munkadarabot is megcsodálhattunk amit az iskola tanulóí készítettek

**1. hét**

A végzett munka leírása, az elsajátított új ismeretek bemutatása:

*(Szöveges leírás, lehetőség szerint fénykép is szerepelhet, a sorok száma növelhető)*

**Dátum:** .....02.20.....- tól .....02.26.....ig

megismerkedtünk a kinti tanmenettel hogy mi hogy zajlik ezt követően elsőnek szakrajzi feladatokkal kezdtünk el foglalkozni és elsőnek megismerkedtünk a telephelyel. Kedden elsőnek szintén elméleti órán vettünk rész majd ezt követően gyakorlaton hegesztéssel foglalkoztunk ami számomra izgalmas volt mert ugyanis elsőnek volt benne részem. Szerdán kulturális programon vettünk részt ahol

Ellátogattunk az Eszterházy-kastélyba és a Burgenlandi várba nagyon élvezetes volt hogy belekukkantást nyerhetett az ország történelmi mivoltjába.Csütörtökön csak elméleti óránk volt itt szakrajzot készítettünk egy munkadarabhoz amit Pénteken a gyakorlati foglalkozáson elkezdtünk

## 2. hét

A végzett munka leírása, az elsajátított új ismeretek bemutatása:

*(Szöveges leírás, lehetőség szerint fénykép is szerepelhet, a sorok száma növelhető)*

**Dátum:** .....02.27.....- tól .....03.03.....-ig

*A második héten hétfőn pneumatikai képzést kaptunk ami nagyon érdekes és új ismeret volt számomra délután pedig folytattuk a előző héten elkezdett munkát ami nem más mint egy tolltartó volt. A keddi nap nagyon izgalmasan kezdődött digitális szakrajzokat készítettünk ami szintén egy új dolog volt számomra, ezután folytattuk a csoport feladatot ami a padok elkészítése volt. Szerdai napon a helyi gyárba látogattunk el amiholis megnézhettük a kint gyártásnak a folyamatát. Csütörtöki napon szintén egy digitális szakrajzot készítettünk. Pénteki napon betekintést nyerhetett az AWI hegesztésbe. Hétfőn egy kis csoportos programot szerveztünk körbenéztünk a városban*

## 3. hét

A végzett munka leírása, az elsajátított új ismeretek bemutatása:

*(Szöveges leírás, lehetőség szerint fénykép is szerepelhet, a sorok száma növelhető)*

**Dátum:** .....03.06.....- tól .....03.10.....-ig

*A harmadik héten már nagyon bele voltunk lendülve a dolgokba. Hétfő egy kis elmélettel kezdtünk amin a szakrajzzal foglalkoztunk, majd délután gyakorlaton a padokat készítettük. Kedden a padnak a fa részeit készítettük elő. Szerdán Ellátogattunk Bécsbe ahol megnéztük a várat és a nevezetességeket. Csütörtökön elektronika mérési gyakorlatokat végeztünk. Péntek Cnc maró és esztergán dolgoztunk ahol saját sörnyitót készítettünk.*

### **Kulturális tevékenységek bemutatása, új ismeretek a fogadó ország kultúrájáról:**

*Nagyon élvezetes volt megismerni más nemzetnek a kultúráját és az ottani szokásokat. Beletekintést nyerhetett a történelmi múltjába Ausztriának ami érdekes volt .*

**Dátum:** (pl.: 2020. 08. 08.. szombat)

## **Szabadidős tevékenységek bemutatása, új ismeretek a fogadó ország kultúrájáról:**

*Ez a kirándulás nagyon jó volt arra is hogy új barátságos alakuljanak ki. Ezért egy csomó programot szerveztünk egymás között például foci,közö játékok sbt.*

## **Összefoglalás:**

Szeretném megköszönni az iskolának hogy részt vehettem ezen a három hetes program nagyon élvezetes volt és új szakmai ismeretek és élményeket szereztem.

Kelt.: 2023.04.02

Aláírás: Imecz Levente

Nagykun Baptista Oktatási Központ  
**Illéssy Sándor Technikum és Szakképző Iskola Tagintézménye**  
OM azonosító: 201731  
5310 Kisújszállás, Arany J. u. 1/A.  
Tel.: +36-59/321-329  
Fax: +36-59/321-329  
<https://illessy.baptistaoktatas.hu>  
E-mail: [illessy@illessy.edu.hu](mailto:illessy@illessy.edu.hu)



## Beszámoló

### Szakmai gyakorlat Ausztria

Időpont: 2023..... év. ...03..... hónap .....11... naptól  
2023..... év. ....03..... hónap .....31 napig

**Projekt címe:** Szakmák határok nélkül, a szakmai és az idegen nyelvi kompetenciák fejlesztése

Tanuló neve: Katona Kristóf

Osztálya: 10.C

Tanult szakmája: hegesztő

Gyakorlati hely neve, címe: EPOSZ Kft

Gyakorlatot irányító személy neve, beosztása: Kovács János



**A gyakorlati hely bemutatása:** (szöveg + fénykép)

A gyakorlati hely a Pinkafeldi kollégium mellett található iskola tanműhelyében voltunk, ahol nagy meglepetésre nagyon modern volt. Szinte minden felszerelés rendelkezésre állt, több fajta gépet ki tudunk próbálni, különféle fajtákat és pozíciókat is. Minden adott munkára más-más oktatók voltak, és ők is nagyon rendesek voltak.











## 1. hét

A végzett munka leírása, az elsajátított új ismeretek bemutatása:

*(Szöveges leírás, lehetőség szerint fénykép is szerepelhet, a sorok száma növelhető)*

**Dátum: Március 13-**.....- **tól 17**.....-**ig**

Szabvány írás, műszaki rajz készítése, munkadarab előkészítése, anyag ledarabolása, hegesztési alapok elsajátítása. Szerdán kulturális programon vettünk részt Schlaining-i kastély illetve az Eszterházi kastély látogatása volt. Hétfőgén a várost fedeztük fel illetve sportoltunk és pihentünk.



# Így győz Hazánk!

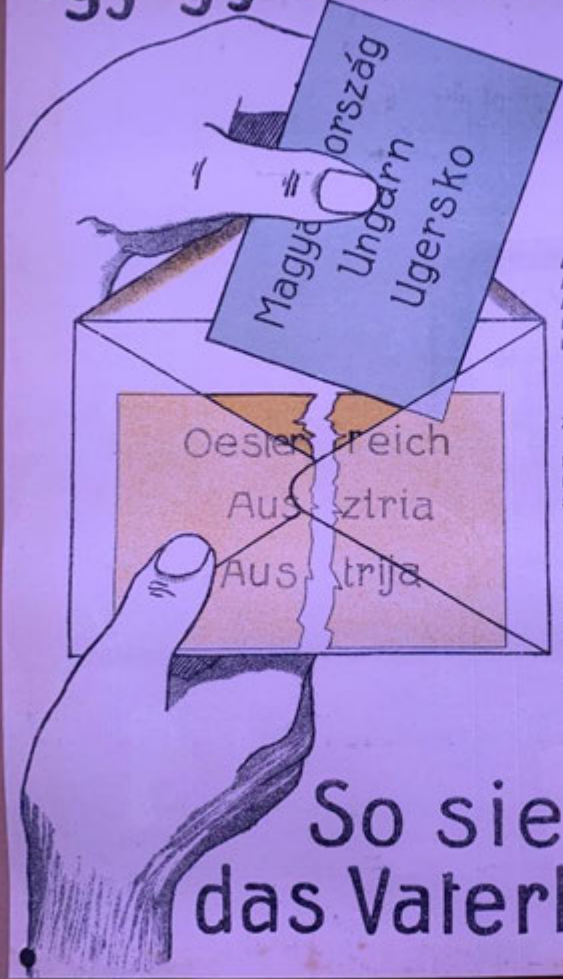

A sárgát tépd kettő!  
A kéket hagyj egészben  
Mindkettőt zárd a borítékba!  
Ne íj rá semmit!  
Ne szakíts le belőük semmit!

ZerreiB den Gelben in zwei  
[Stücke!  
Lass den Blauen ganz!  
Leg beide ins Kuvert!  
Schreib nichts darauf!  
Reiss nichts ab!

Zutu cedulu zakini!  
Plavu ostavi celu!  
Obadvi verzi va kuper tu!  
Nist me pise nanje!  
Oduji nist ne odkini!

## So siegt das Vaterland!









## 2. hét

A végzett munka leírása, az elsajátított új ismeretek bemutatása:

*(Szöveges leírás, lehetőség szerint fénykép is szerepelhet, a sorok száma növelhető)*

**Dátum:** 20.....- től 24.....-ig

Pneumatikai oktatáson vettünk részt, a projekt munkánk elkészítését tovább folytattuk, digitális szakrajz készítése, AWI hegesztési alapok elsajátítása. Szerdán pedig egy helyi gyárat látogattunk meg. A hétvégét ismételten sporttal illetve pihenéssel töltöttük.



### 3. hét

A végzett munka leírása, az elsajátított új ismeretek bemutatása:

A tervezett projekt befejezése, festése, csatározása.

Cnc és gépi forgácsolás, szakító vizsgálat tesztelése, elektronikai mérések.

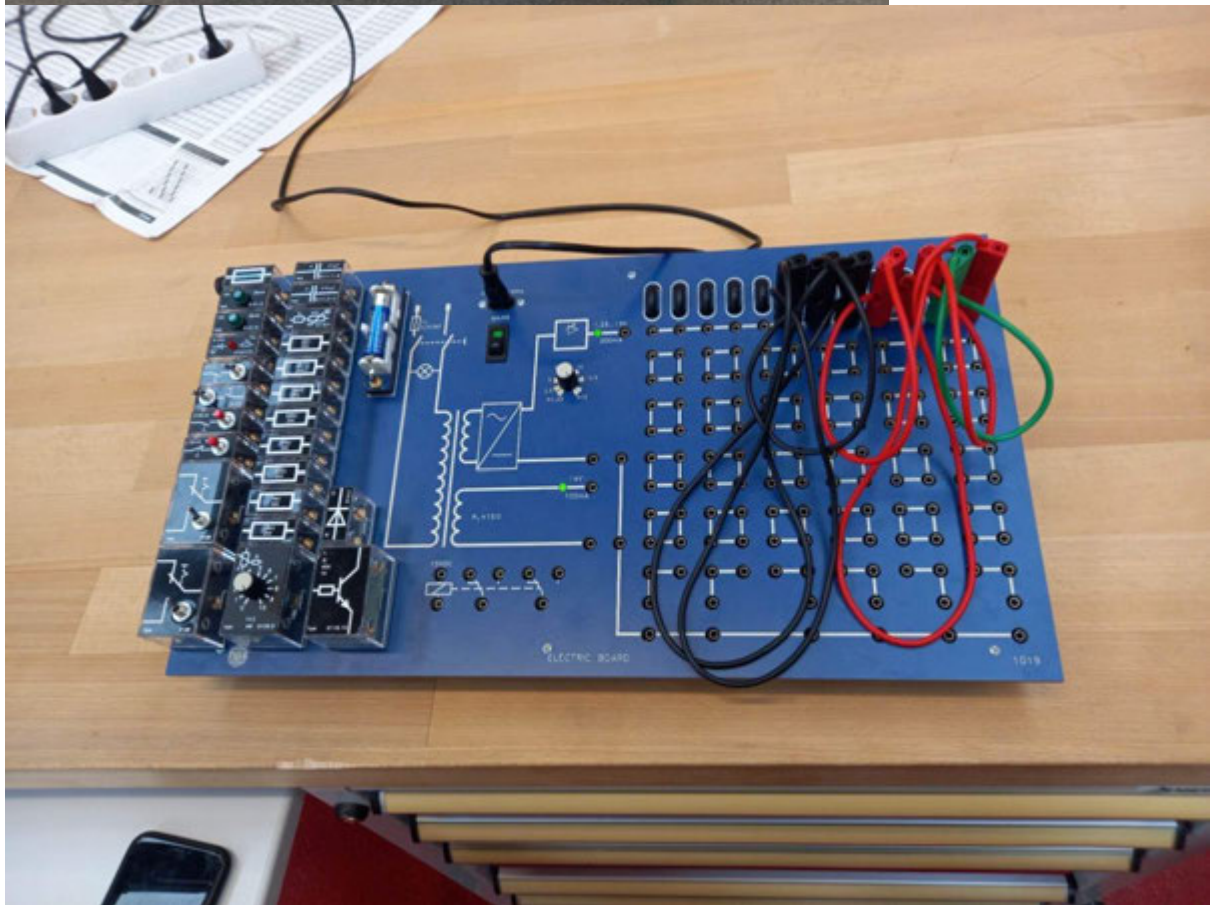

Dátum: 27.....- tól 31.....-ig



**Kulturális tevékenységek bemutatása, új ismeretek a fogadó ország kultúrájáról:**

*2023.Február.22 Schlaining-i kastély és az Eszterházi kastély meglátogatása*

*2023.Március.8 Bécsi Schönbrunni kastély meglátogatása*





DIE HALLE  
CAFERESTAURANT DER  
KUNSTHALLE WIEN

Vienna, Austria

**Dátum:** (pl.: 2020. 08. 08.. szombat)

**Szabadidős tevékenységek bemutatása, új ismeretek a fogadó ország kultúrájáról:**

Szabad időnkben, sokat sétáltunk, kirándultunk pl Oberwartba, jókat fociztunk, sportoltunk

**Összefoglalás:**

Mindent összevetve nekem nagyon nagyon tetszett a kirándulás, sok új emberrel ismerkedhettem meg, sok új dolgot tanulhattam, láthattam az ottani mesterektől. Úgy érzem sikerült fejlődni is a szakmámban! Külön köszönöm az iskola vezetőségének hogy ilyen remek kirándulást szerveztek, és sok tanuló életet ezzel szebbé tette!

Kelt.: .....

Aláírás: .....



Nagykun Baptista Oktatási Központ  
**Illéssy Sándor Technikum és Szakképző Iskola Tagintézménye**  
OM azonosító: 201731  
5310 Kisújszállás, Arany J. u. 1/A.  
Tel.: +36-59/321-329  
Fax: +36-59/321-329  
<https://illessy.baptistaoktatas.hu>  
E-mail: [illessy@illessy.edu.hu](mailto:illessy@illessy.edu.hu)



# Beszámoló

## Szakmai gyakorlat Ausztria

Időpont: 2023 év 03 hónap 11 naptól  
2023 év. 03 hónap 31 napig

**Projekt címe:** Szakmák határok nélkül, a szakmai és az idegen nyelvi kompetenciák fejlesztése

Tanuló neve: Kiss Benjámín

Osztálya: 9.C

Tanult szakmája: Hegesztő

Gyakorlati hely neve, címe: Pinkafeld

Gyakorlatot irányító személy neve, beosztása:

## A gyakorlati hely bemutatása:

A gyakorlati hely nem volt messze a kollégiumtól közvetlen mellette volt, a gyakorlati helyen belül találhatóak voltak hegesztőgépek, cnc gépek, csiszoló gépek, volt egy szimulátor is amit az első héten ki is lehetett próbálni.

Ezen kívül a gyakorlati helyen sokféle hegesztéssel találkoztunk, mint például a CO vagy az AWI. A gyakorlati helyen még voltak reszelők, fűrészelő, satupadok és minden olyan dolog ami szükséges ilyen fajta munka elvégzéséhez. Gyakorlati helyen találkoztunk sok oktatóval akik jófejek és segítőkészek voltak és attól függően, hogy nem tudunk németül megértettük egymást angolul.

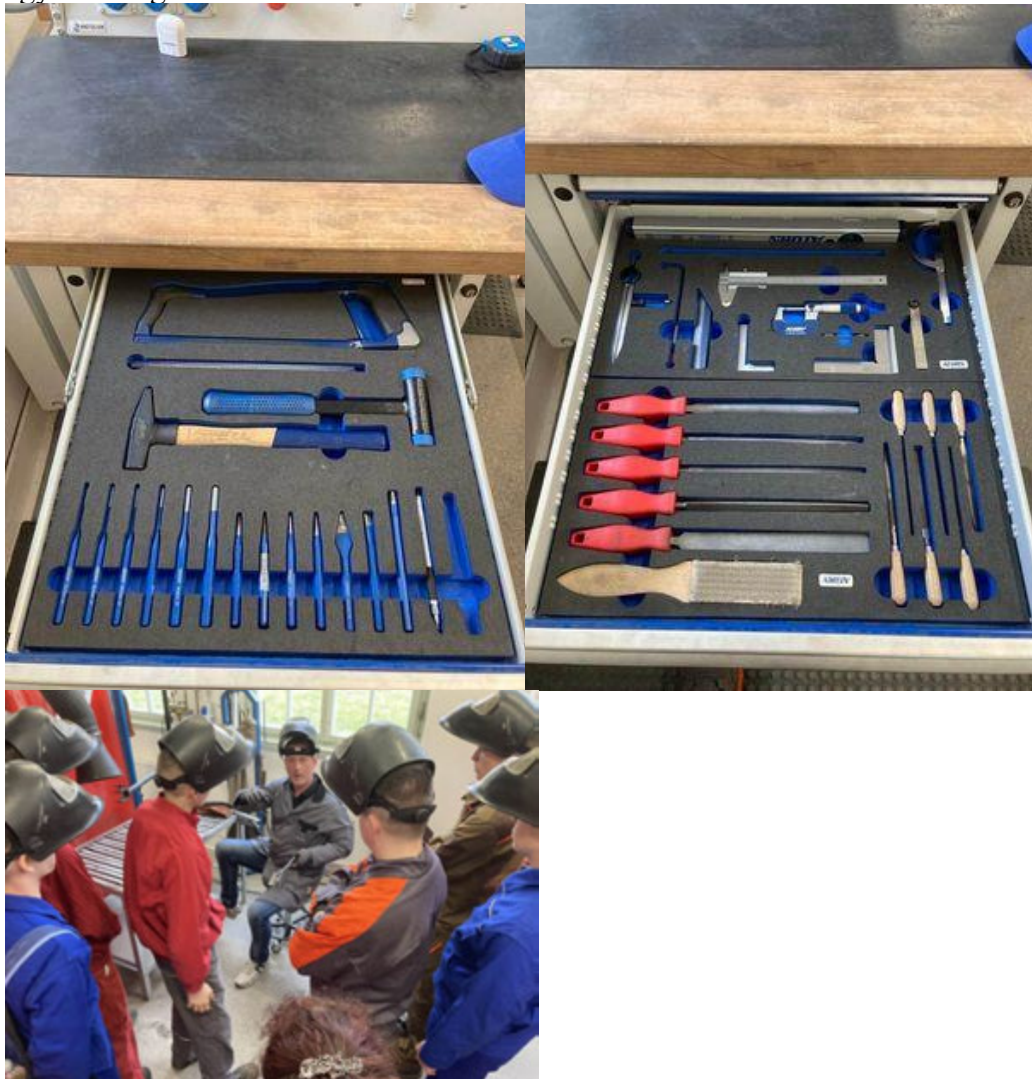

A diákok gyakorlati képzéséül szolgáló tanműhely a Pinkefői kastély (Batthyány kastély) együttesben kialakított szakmai képző iskola és kollégiumban van kialakítva. Kollégiumi elhelyezésünk közvetlen a gyakorlati helyünk mellett helyezkedett el. A tanműhely a szakmai feladatok szakszerű elvégzéséhez modern, újszerű felszerelésekkel, munkaeszközökkel és munkagépekkel voltak felszerelve.

## 1. hét

A végzett munka leírása, az elsajátított új ismeretek bemutatása:

**Dátum:** 03.12.- től:03.16-ig

Hétfőn elkezdtek összeállítani a padot, ami reszelést és fűrészelést vett igénybe majd a későbbiekben pedig hegesztést is végeztünk, mint például sarok varrat, Sok dologgal találkoztunk a műhelyben, mint például a szimulátor, amit akárki ki tudott próbálni, sok oktató volt akik kedvesek és akármikor segítettek ha valami probléma volt. Első héten meglátogattuk a közeli éttermekeket, boltokat. Mérési és hegesztési gyakorlatokat is végeztünk majd nézeti ábrázolásokat.

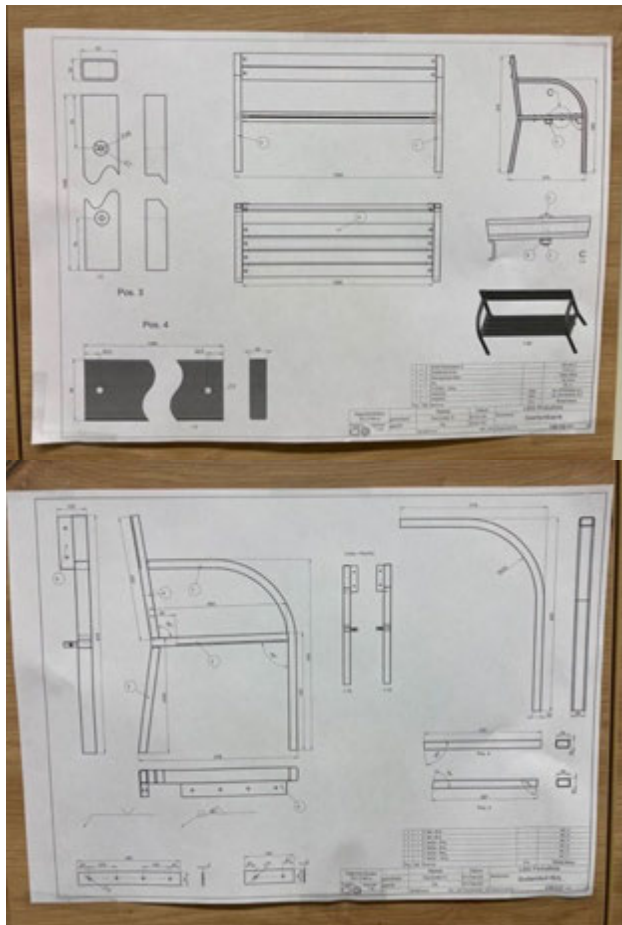

. Gyakorlati feladatokként pedig kézi forgácsolási-, és hegesztési gyakorlatokat végeztünk. A készítendő pad alkatrészeinek a szabása illesztése megmunkálása volt a feladat.

## 2. hét

A végzett munka leírása, az elsajátított új ismeretek bemutatása:

**Dátum:** 03.19.- től 03.23-ig

Második hetet pneumatika elmélettel kezdtük majd forgácsolási gyakorlatokat, elektronikus szakrajzot és hegesztési gyakorlatot végeztünk. El látogattunk a Nikitcher gyárhoz ahol szintén sok dolog volt és egy nagy területe van, későbbiekben várost néztünk, megnéztük a város látnivalóit és emlékeit. Gyakorlati feladatokként pedig pad összeállítási feladatokat, kézi forgácsolási-, és AWI hegesztési gyakorlatokat végeztünk. Volt lehetőség bevont elektródás CO<sub>2</sub> védőgázos hegesztés gyakorlására.





### 3. hét

A végzett munka leírása, az elsajátított új ismeretek bemutatása:

**Dátum:** 03.26- tól 03.31-ig

Harmadik hetet elektromos pneumatika elmélettel kezdtük ahol szintén sok dolgot megtanultunk/elsajátítottunk, végül hegesztési gyakorlatokat végeztünk (111). CNC forgácsolást tanulhattunk, hogyan kell kezelni a gépet és sörnyitót készíteni vele. A hetet elektromosság elmélet/gyakorlat és elektronikus szakrajzzal fejeztük be.



### **Kulturális tevékenységek bemutatása, új ismeretek a fogadó ország kultúrájáról:**

A tanulás mellett lehetőségünk adódott Ausztria kulturális értékeinek megismerésére, nevezetességeinek felkutatására. Kulturális programjaink keretében bejártuk Pinkafeld neves utcáit, útjait, ellátogattunk híres cukrászdájukba, hipermarketekbe, boltokba. Voltunk gyár- és várlátogatáson is. Szintén volt egy nagy fedett tornaterem, valamint két szabadtéri futballpálya, ahol esténként csapatokat alkotva kezdetben egymás ellen, majd később az intézmény berkeiből alakult csapatok ellen játszottunk.



### **Szabadidős tevékenységek bemutatása, új ismeretek a fogadó ország kultúrájáról:**

Szabad időnkben lehetőségünk volt kipróbálni a mosógépeket ami felejthetetlen volt a három hét alatt, ezen kívül Oberwartban szabadfoglalkozás volt és belehetett vásárolni amit sokan meg is tettek. Szabad foglalkozás során el lehetett menni boltba és körül nézni.



## Összefoglalás:

Az iskola döntéséből szerencsénk volt elmenni Pinkafeld Austriába három hétre. 03.11.2023-án neki kezdtünk egy 6 órás útnak, odafele úton 2x is megálltunk esetleges kis/nagydolog elvégzéséhez. Odaérkezéskor talákoztunk az előző csapattal, majd egy csoport is készült, ezek után beköltöztünk a kollégiumba és előkészültünk a vacsorához. 03.11-én elmentünk a Walot pizzériába vacsorázni, a pizzériában nagyon jó volt a fogadtatás, kedvesek voltak velünk.

A három hét alatt sok új emberre és baráttra leltem, ezen kívül sok olyan dolgot láttunk városban/városon kívül amit szívesen meglátogatnák még egyszer, a kaják jók voltak és a kollégiumban a szobákat is rendben tartották, emberekkel akikkel talákoztunk segítőkészek és kedvesek voltak. A tájak és az épületek szépek és rendezettek voltak, Céget látogattunk majd új ismereteket sajátítottunk el a gyakorlati helyen is.



Kelt.: Kisújszállás 2023.04.11.

Alíírás: Kiss Benjámín





## Beszámoló

Szakmai gyakorlat Ausztria

Időpont: 2023.03.11 naptól

2023.03.31 napig.

Projekt címe: Szakmák határok nélkül, a szakmai és az idegen nyelvi kompetenciák fejlesztése.

Tanuló neve: Kóródi Zoltán

Osztály: 11/C

Tanult Szakmája: Épület és Szerkezetlakatos

Gyakorlati hely bemutatása:

A gyakorlati helyünk egy jól felszerelt műhely volt és elég tágas és nagy, a hegesztőgépek nagyon jók voltak és minden gép jó volt. Az Iskolához és a Kollégiumhoz is közel volt.

Első hét:

2023.03.13- 2023.03.17 -ig

Első napon elméleti órán vettünk részt ahol a szakrajzot gyakoroltuk.

délután pedig a műhelyben hegesztési gyakorlatokat végeztünk.



A második napon ugyan úgy rajzoltunk.

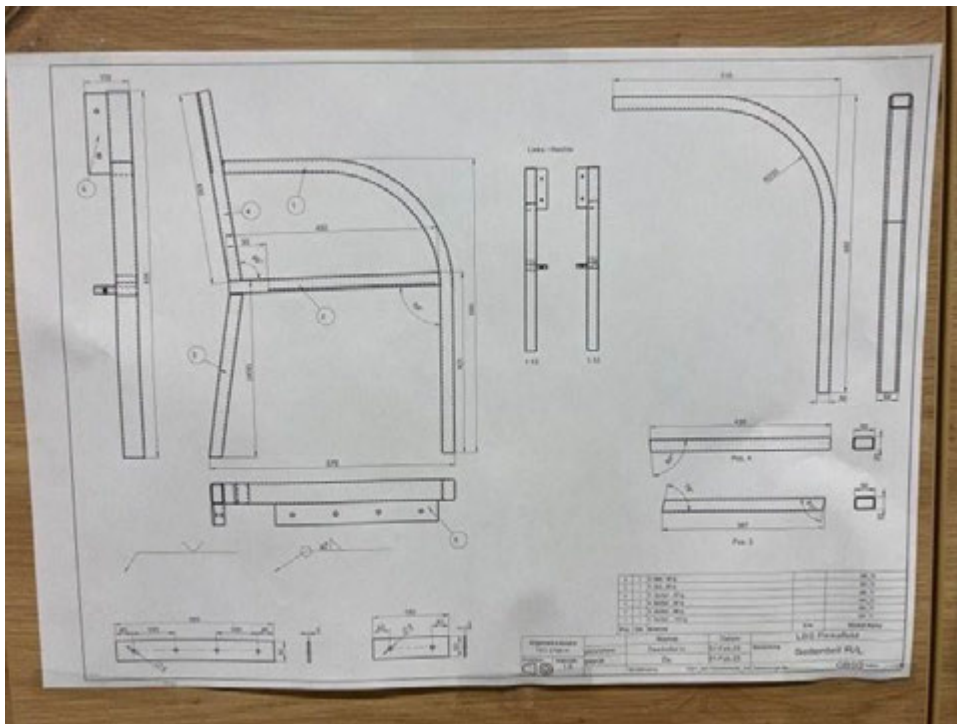

a gyakorlaton egy toll és ceruza tartót terveztünk meg melyet szakrajz alapján kellett elkészítenünk.

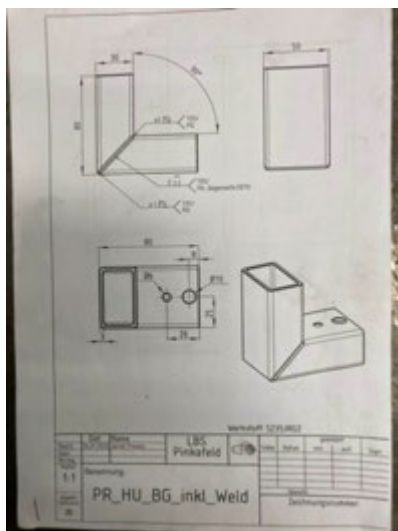

3.nap: Kirándulásra vettünk részt ahol megnézhattük az Eszterházi Kastélyt, és a 100 éves Kiállítás.



4.nap:

Elméleti órán nézeti ábrázolásokat gyakoroltunk

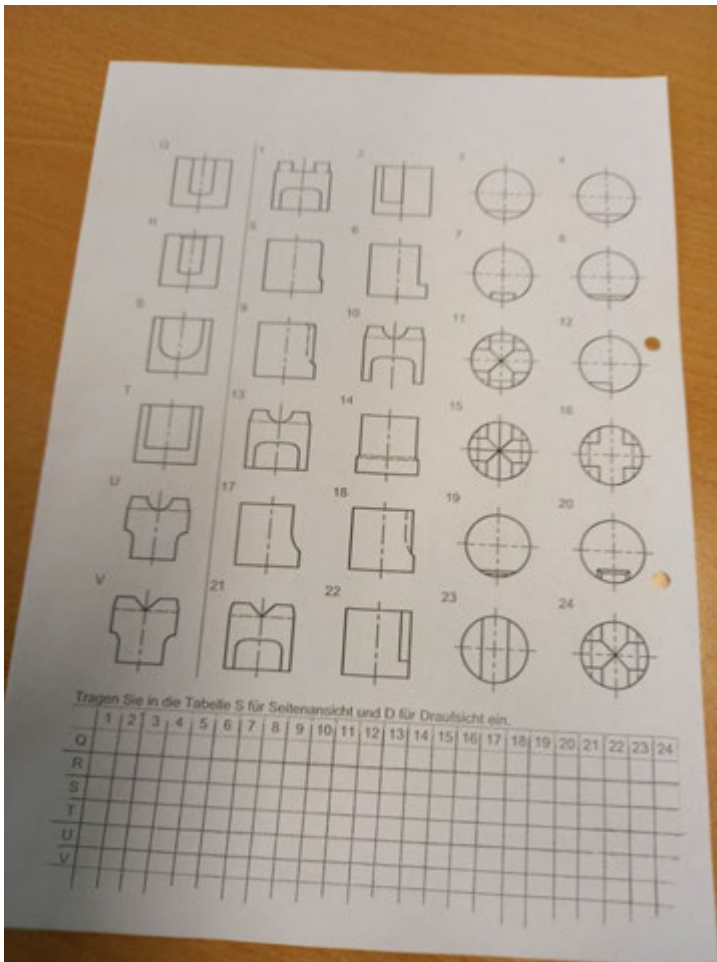

5.nap:

Gyakorlati oktatáson vettünk részt ahol elmagyarázta a tanár hogy hogyan kell megcsinálni a padot, utána pedig le kellett szabni az anyagot.



ez után jött a hétvége amit sport al sétával és különféle programokkal töltöttünk el.

hamar elment a hétvége hiszen már jött is a második hét gyakorlata amin ugyan azt csináltuk amit ez előtti héten hétfőn és kedden.

Itt már az elméleti oktatáson a padnak a szakrajzával és a szerkezetével foglalkoztunk gyakorlaton pedig a leszabott anyagokat el kezdtük összeállítani.

Szerdán újra elmentünk kirándulni megnéztük a NIKITSCHER gyárat ami nagyon jó volt délután pedig Pinkafelden sétáltunk és megnéztük a város nevezetéseit.

Csütörtökön elméleti órán vettünk részt ahol lég technikával foglalkoztunk:





Az utolsó hét következett elméleti órákon ismételtünk és gyakoroltunk.  
gyakorlatokon gyakoroltuk a hegesztést és megismerkedtünk a forgácsolással

összefoglalva nagyon jó és élvezetes volt ez a 3 hét nagyon sokat tanulhattam meg és  
fejlődtem, új embereket és barátokat ismerhettem meg.

Készítette : Kóródi Zoltán

Nagykun Baptista Oktatási Központ  
**Illéssy Sándor Technikum és Szakképző Iskola Tagintézménye**  
OM azonosító: 201731  
5310 Kisújszállás, Arany J. u. 1/A.  
Tel.: +36-59/321-329  
Fax: +36-59/321-329  
<https://illessy.baptistaoktatas.hu>  
E-mail: [illessy@illessy.edu.hu](mailto:illessy@illessy.edu.hu)



## Beszámoló

### Szakmai gyakorlat Ausztria

Időpont: 2023 év. 02 hónap 19 naptól  
2023 év. 03 hónap 11 napig

**Projekt címe:** Szakmák határok nélkül, a szakmai és az idegen nyelvi kompetenciák fejlesztése

Tanuló neve: Kovács Ádám

Osztálya: 10.E

Tanult szakmája: Gépi és Cnc Forgácsoló

Gyakorlati hely neve, címe:

Gyakorlatot irányító személy neve, beosztása:

**A gyakorlati hely bemutatása:** (szöveg + fénykép)

A tanműhely nagy és fejlett volt.  
Elég sok tanműhely volt (autószerelő, hegesztő, asztalos és forgácsoló tanműhely).  
Fejlett gépek.

**1. hét**

A végzett munka leírása, az elsajátított új ismeretek bemutatása:  
*(Szöveges leírás, lehetőség szerint fénykép is szerepelhet, a sorok száma növelhető)*

**Dátum:** 20 -tól 24 -ig

**Gyakorlat:**

**Zártszelvény készítése.**  
**Fűrészelés, reszelés, hegesztés.**  
**Elektródás hegesztés**  
**Fúrás**

**Elmélet:**

**Nézeti ábrázolás gyakorlása**  
**Szabvány írás**

**2. hét**

A végzett munka leírása, az elsajátított új ismeretek bemutatása:  
*(Szöveges leírás, lehetőség szerint fénykép is szerepelhet, a sorok száma növelhető)*

**Dátum:** 27- től 3-ig

**Gyakorlat:**

**Awi hegesztés**  
**Sörnyítő készítés Cnc maró és Cnc eszterga gépen**  
**A padnak a részei lesorjázása**  
**A zártszelvény összehegesztése és flexelése**  
**Fűrészelés és reszelés a pad alkatrészeit**  
**pad fém részeinek sorjázása, csiszolása**

**Elmélet:**



**Nézet ábrázolás  
Mérés gyakorlása  
Digitális szakrajz  
Pneumatika**

### **3. hét**

A végzett munka leírása, az elsajátított új ismeretek bemutatása:

*(Szöveges leírás, lehetőség szerint fénykép is szerepelhet, a sorok száma növelhető)*

**Dátum: 06- tól 10-ig**

**Gyakorlat:**

**hegesztés**

**Zártszelvény részei darabolása**

**Cnc esztergagépen pörgettyű készítése**

**pad összerakása**

**lépcsős tengely esztergálása**

**Elmélet:**

**pneumatika**

**szakrajz**

**Vetületek,nézetek,metszetek gyakorlása**

**Elektromosság tan gyakorlása**

**Kulturális tevékenységek bemutatása, új ismeretek a fogadó ország kultúrájáról:**

*(Szöveges leírás + fénykép, a sorok száma növelhető)*

**Dátum: (pl.: 2020. 08. 08.. szombat)**

**2023.02.22.**

**Esterházy-kastély**

**Település:Fertőd**

**Stílus:barokk,rokokó**

**Az iburgi kastély**

**2023.03.01.**

**Nikitscher üzem látogatás**

**Az üzem nagyon rossz volt**

**Néhol nem tartották be a munkavédelmet**

**Nem volt takarítva**

**(képeket nem lehetett csinálni)**

**2023.03.08.**

**Bécs**

**Schönbrunn kastély**

**Nagyon érdekes kastély  
Szép beltér  
Érdekes történelme van  
Szent István-székesegyház  
Városnézés**

**Szabadidős tevékenységek bemutatása, új ismeretek a fogadó ország kultúrájáról:**

*(Szöveges leírás + fénykép, a sorok száma növelhető)*

**Legtöbb szabadidőbe fociztam  
Városnézés  
Boltba járás**

**Összefoglalás:**

**A szállás az jó volt.  
Minden nap takarítva volt.  
A menza az nagyon rossz volt fura ételek voltak.  
A hétfégi kajálások jók voltak**

Kelt.:2023.03.31.

Aláírás: Kovács Ádám

Nagykun Baptista Oktatási Központ  
**Illéssy Sándor Technikum és Szakképző Iskola Tagintézménye**  
OM azonosító: 201731  
5310 Kisújszállás, Arany J. u. 1/A.  
Tel.: +36-59/321-329  
Fax: +36-59/321-329  
<https://illessy.baptistaoktatas.hu>  
E-mail: illessy@illessy.edu.hu



## Beszámoló

### Szakmai gyakorlat Ausztria

Időpont: 2023..... év. ...03..... hónap 11..... naptól  
2023..... év. ....03 hónap .....31..... napig

**Projekt címe: Szakmák határok nélkül, a szakmai és az idegen nyelvi kompetenciák fejlesztése**

Tanuló neve: Lukács László

Osztálya: 10.C

Tanult szakmája: Hegesztő

Gyakorlati hely neve, címe: Johnson Controls Püspökladány

Gyakorlatot irányító személy neve, beosztása: Hováth Ádám

#### A gyakorlati hely bemutatása:

Az Intézmény szervezésében 2023. március 11. és március 31.-e között „*A Szakmák határok nélkül, a szakmai és az idegen nyelvi kompetenciák fejlesztése*” elnevezésű Erasmus projektnek köszönhetően, Ausztriában Pinkafeld városában tölthettem el három hetet. A tanulmányi kirándulás több modulból tevődött össze, mint: tantermi elméleti oktatás, műhelyi gyakorlati oktatás valamint kulturális programok és szabadidős tevékenységek. A diákok gyakorlati képzéséül szolgáló tanműhely a Pinkefői kastély (Batthyány kastély) együttesben kialakított szakmai képző iskola és kollégiumban van kialakítva. Kollégiumi elhelyezésünk közvetlen a gyakorlati helyünk mellett helyezkedett el. 3 ágyas korszerűen felszerelt szobákban voltunk elhelyezve, mely biztosított mindent a pihenésre. A tanműhely a szakmai feladatok szakszerű elvégzéséhez modern, újszerű felszerelésekkel, munkaeszközökkel és munkagépekkel voltak felszerelve.

## Elméleti- és gyakorlati oktatásának három hete:

Mindhárom hét azonos tematika szerint épült fel. **Hétfő** és **kedd** délelőttönként elméleti oktatás, délutánonként pedig gyakorlati oktatáson vettem részt. **Szerdai** napokon a kulturális programoké volt a főszerep. **Csütörtök** délelőtt ismét elméleti oktatás volt, majd délután szabadidős tevékenységek. **Péntek** délelőtt gyakorlati oktatás volt, délután pedig szintén szabadidős tevékenységek. **Szombat, vasárnap hétvége** a pihenés városnézés és bevásárlással telt el.



**1 hét:** Hétfő reggel nagy kíváncsisággal érkeztünk meg az iskolába. A hét folyamán felváltva volt elméleti és gyakorlati oktatás. Elméleti oktatáson közösen részt vettünk, míg a szakmai gyakorlatok csoportbontásban kerültek megvalósításra. Az első héten elméleti anyagként a tolmérővel mérési gyakorlatokat, és nézeti ábrázolásokat gyakoroltunk. Gyakorlati feladatokként pedig kézi forgácsolási-, és hegesztési gyakorlatokat végeztünk. A készítendő pad alkatrészeinek a szabása illesztése megmunkálása volt a feladat.

**2. hét:** A második hét folyamán is felváltva volt elméleti és gyakorlati oktatás. Elméleti anyagként folytattuk a tolmérővel a mérési gyakorlatokat, nézeti ábrázolásokat gyakoroltunk, megismerkedtünk a Pneumatika elmélettel valamint elektronikai szakrajzzal. Gyakorlati feladatokként pedig pad összeállítási feladatokat, kézi forgácsolási-, és awi hegesztési gyakorlatokat végeztünk. Volt lehetőség bevont elektródás CO<sub>2</sub> védőgázos hegesztés gyakorlására.

**3.hét:** A harmadik hét folyamán is felváltva volt elméleti és gyakorlati oktatás. Elméleti anyagként nézeti ábrázolások felismerését gyakoroltuk, valamint folytattuk a Pneumatika elmélettel és az elektronikai szakrajzzal való ismerkedést. Gyakorlati feladatként befejeztük az iskolánk részére készített pad összeállítását, valamint lehetőségünk adódott egyéni kis szuvenírek gyártására a CNC géppel. Névvvel ellátott 2 db sörnyitót és egy pörgettyűt készíthettünk.



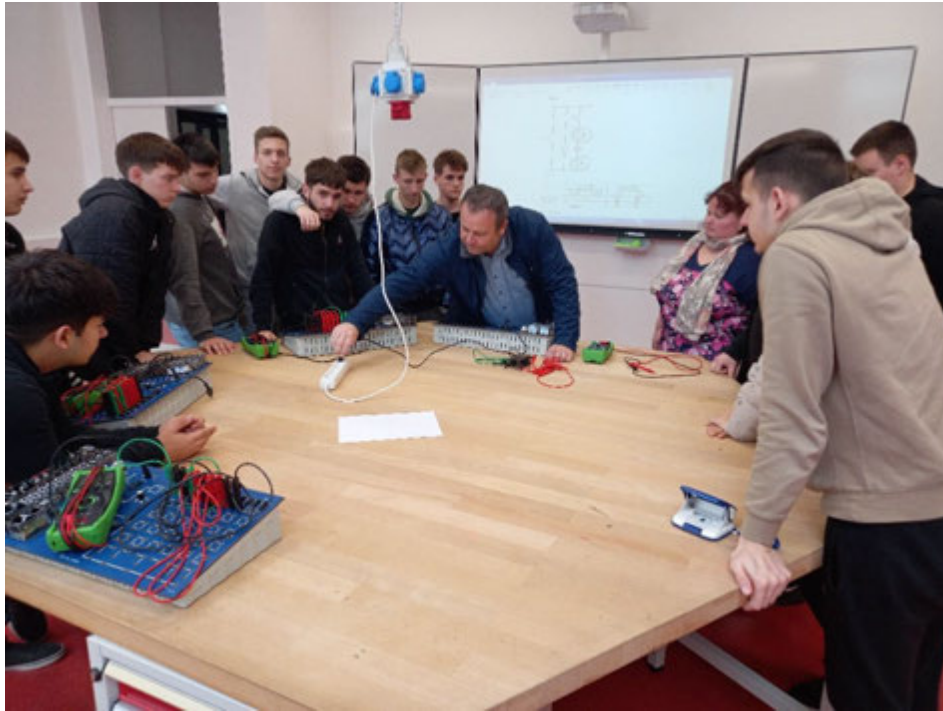

### **Kulturális programok ismertetése:**

A tanulás mellett lehetőségünk adódott Ausztria kulturális értékeinek megismerésére, nevezetességeinek felkutatására. Kulturális programjaink keretében bejártuk Pinkafeld neves utcáit, útjait, ellátogattunk híres cukrászdájukba, hipermarketekbe, boltokba. Voltunk gyár- és várlátogatáson is. Ellátogattunk Oberwart városába is.



### **Szabadidős tevékenységek bemutatása, új ismeretek a fogadó ország kultúrájáról:**

A kollégium saját, jól felszerelt konditeremmel rendelkezett, amelyet napi szinten használtunk. Szintén volt egy nagy fedett tornaterem, valamint két szabadtéri futballpálya, ahol esténként csapatokat alkotva kezdetben egymás ellen, majd később az intézmény berkeiből alakult játszottunk csapatok ellen.



### **Összefoglalás:**

Az Ausztriában töltött három hét alatt, nagyon sok új szakmai ismerettel gazdagíthattam tudásomat. Lehetőségem nyílt, hogy a saját oktatási intézményem falain kívül is felmérjem a már megszerzett ismereteimet és a gyakorlatban is kipróbálhassam tudásomat.

Megtapasztalhattam, hogy milyen az élet távol a családomtól, milyen, amikor magamra vagyok utalva és a saját döntéseimre. Szembe sülhettem azzal, hogy milyen az, amikor nekem kell a pénzt beosztanom, és hogy gondolnom kell a holnapra is, mert nem lehet egy nap alatt minden elköltenem, amim van.

Emellett betekintést nyerhettem egy idegen ország kultúrájába, az osztrák társadalom mindennapjaikba, hagyományaikba, szokásaikba.

Ezúton is szeretném megköszönni a Nagykun Baptista Oktatási Központ Illéssy Sándor Technikum és Szakképző Iskola Tagintézménye vezetőségének és pedagógusainak, hogy lehetővé tették számomra ezt a három hetes tanulmányi kirándulást, ahol szakmai ismereteim bővítése mellett, lehetőségem nyílt felejthetetlen emlékek, élmények gyűjtésére is

Kelt.: ...2023.04.11.....

Aláírás: .....Lukács László.....

Nagykun Baptista Oktatási Központ  
**Illéssy Sándor Technikum és Szakképző Iskola Tagintézménye**  
OM azonosító: 201731  
5310 Kisújszállás, Arany J. u. 1/A.  
Tel.: +36-59/321-329  
Fax: +36-59/321-329  
<https://illessy.baptistaoktatas.hu>  
E-mail: [illessy@illessy.edu.hu](mailto:illessy@illessy.edu.hu)



# Beszámoló

## Szakmai gyakorlat Ausztria

Időpont: 2023 év. Február hónap 19 naptól  
2023 év. Március hónap 21 napig

**Projekt címe:** Szakmák határok nélkül, a szakmai és az idegen nyelvi kompetenciák fejlesztése

Tanuló neve: Mészáros Ferenc

Osztálya: 9.c

Tanult szakmája: Gépészeti szak

Gyakorlati hely neve, címe:

Gyakorlatot irányító személy neve, beosztása:

**A gyakorlati hely bemutatása: (szöveg + fénykép)**

A gyakorlati helyünk Ausztriában, azon belül a Burgenlandban, Pinkafeld városában található meg. Az iskola a város központjában áll, ahonnan a boltok is elég közel vannak a kollégisták számára. Az iskola alapját egy régi kastély adja, ami át lett alakítva olyan állapotra, ami az oktatáshoz megfelel. Az iskolában található faipari műhely, illetve fémipari műhely is, ami elég jól fel volt szerelve korszerű gépekkel, és olyan gépparkkal ami minden tanuló igényét kielégíti. Kiváló hegesztőgépek, sarokcsiszolók, közsörűszoba külön beépített elszívóval, illetve hegesztőasztalok különféle pillanatszorítókkal, és még sorolhatnám is.



Egy kép az iskola kapujáról.





Egy kép az iskola oldaláról.



Ez volt a szálláshelyünk, ami 3 hétig az otthonunk volt. Egy nagyon igényes, szép környezetben lakhattunk. Takarító nők takarítottak ránk, illetve tiszta ágyneműt és törölközőt is szolgáltatottak a számunkra.



## 1. hét

A végzett munka leírása, az elsajátított új ismeretek bemutatása:

**Dátum:** 2023.02.20.- tól 2023.02.24-ig

Az első nap megismerkedtünk a tanárokkal, és az első nap szabvány írást gyakoroltunk, ebéd után megismerkedtünk egy másik tanárral, akivel egyeztettük a hegesztéshez való tudnivalókat, illetve hogy mihez milyen gázt használunk. Kettő csoportban dolgoztunk, és először az első csoport csinált próbahegesztést, a másik csoport pedig anyagot készített elő a másnapi hegesztésükhöz, pénteken pedig még a co hegesztést gyakoroltuk, esély volt kipróbálni a bevont elektródás hegesztést, illetve az impulzus co hegesztést is, illetve elkezdtük a projektmunkához szükséges dolgokat átbeszélni, leszabni az anyagokat, és ilyen hasonló dolgokat csináltunk még.



Egy kép az ott használt technikáról.

A héten még találkoztunk még egy tanárral, akivel elkezdtünk műszaki rajzokat készíteni, hogy pontosítsuk a saját készségeinket, illetve a következő oldalakban kitérek arra is, hogy ebből milyen egyéb dolgok készültek.

## 2. hét

A végzett munka leírása, az elsajátított új ismeretek bemutatása:

**Dátum:** 2023.02.27.- től 2023.03.03-ig

A második héten a rajzok vetületét kellett kitalálni, rajzoltunk is, és elkezdünk foglalkozni egy nagyon érdekes programmal, a TopSolid-dal. Ez egy olyan program, ami segít nekünk megkönnyíteni a rajzolást, és egy programon belül minden szükséges paramétereit meg tudjuk adni a programnak, majd ki tudjuk egy papírra nyomtatni, illetve a program le tud designolni egy teljes cnc forgácsolás folyamatát, és hegesztettünk awi eljárással.

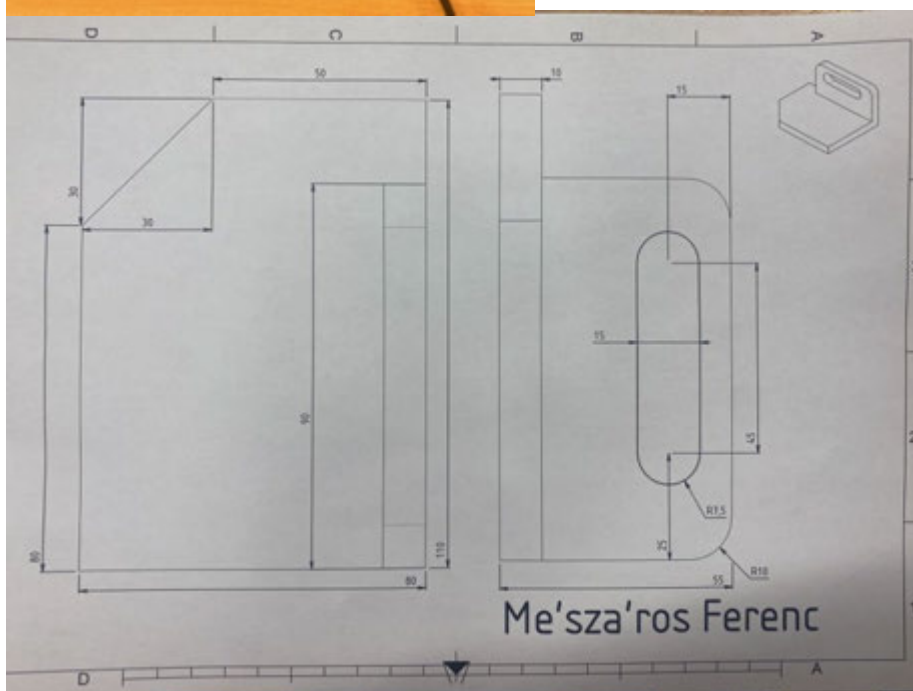
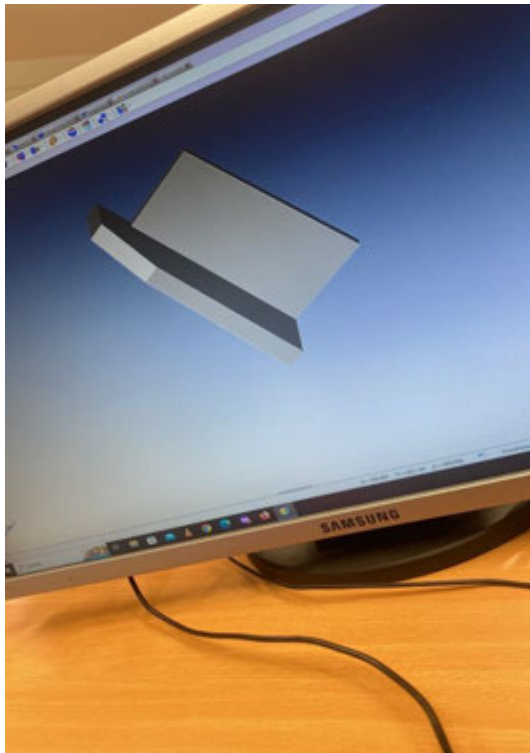

### 3. hét

A végzett munka leírása, az elsajátított új ismeretek bemutatása:

*(Szöveges leírás, lehetőség szerint fénykép is szerepelhet, a sorok száma növelhető)*

**Dátum:** 2023.03.06.- tól 2023.03.10-ig

Az utolsó héten befejeztük a padokat, összeállítottuk, lefestettük őket és felraktuk rájuk a léceket is. A hét többi részében pedig megismerkedtünk a cnc eszterga és a cnc marógéppel is, amikkel üvegyitót készítettünk el. A pénteki napon pedig kézi esztergával készítettünk egy forgástestet is. Elméleti tanításon pedig a pneumatikával foglalkoztunk.

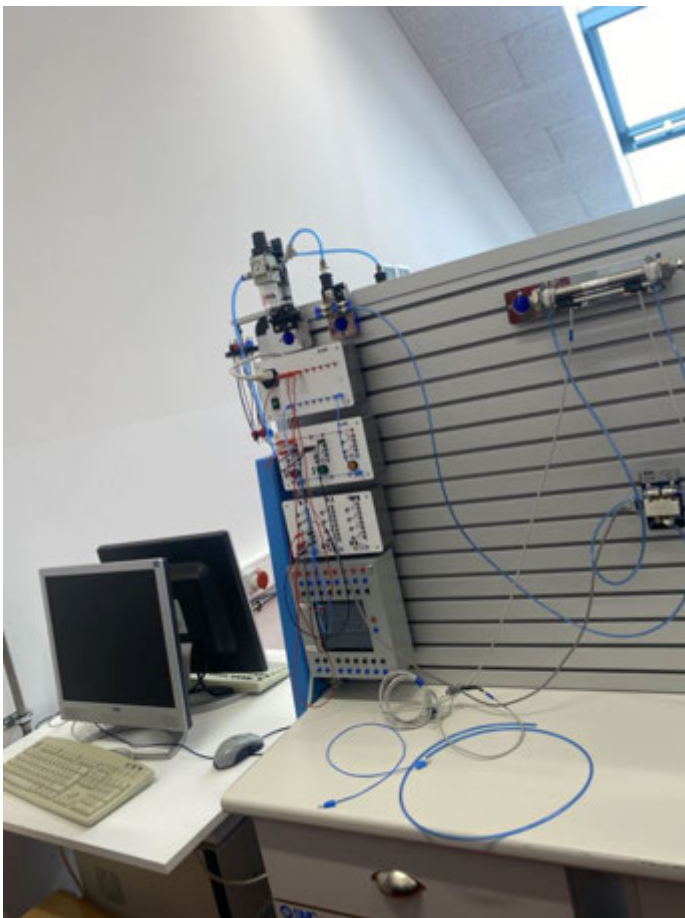



## Kulturális tevékenységek bemutatása, új ismeretek a fogadó ország kultúrájáról:

*(Szöveges leírás + fénykép, a sorok száma növelhető)*

**Dátum:** (2023.03.05)



Ezen a napon kirándulni voltunk Bécsbe. Az összes kirándulás közül ez tetszett a legjobban, mivel az út alatt is elég szép volt a táj, illetve a kastély is Bécsben. A nagyobb ember tömeg miatt több atrocitás ért engem, ezért jobban éreztem magam ott, ahol elég sok érdekességet láttunk az utcákon, boltokat, kávézók, stb. a legérdekesebb egy Audi szalon volt ahol ki volt állítva az e-tron gt. Hazafele utunk során még

megtéktintettük a parlamentet is, elég szép épület, és ez az egész nap egybefűzve elég jó volt.



## **Szabadidős tevékenységek bemutatása, új ismeretek a fogadó ország kultúrájáról:**

*(Szöveges leírás + fénykép, a sorok száma növelhető)*

Mivel Ausztriában a dolgok nagy része zárva van a hétvégén, főleg vasárnap, ezért ebből adódóan a tevékenységek lehetősége elég nagy mértékben lecsökken erre a kettő napra. Ekkor a benzinkútra tudtunk átmenni esetleges nassolni valóért. A hétvégét „kihasználva” leginkább ilyenkor az idő nagy részében pihentünk. Ha volt kedvünk akkor kihasználtuk a szállás adta lehetőséget, és fociztunk, beszélgettünk, társasoztunk, játszottunk, és az olyan emberek számára mint én sem maradhatott el a kedvenc hétvégi programja, a forma 1 nézés.

### **Összefoglalás:**

Összességében én ezt az utat igazán pozitívan éltem meg, nyitottam a világ felé, ismertem meg új dolgokat, alkalmazkodnom is kellett és használhattam végre az idegen nyelvet, amit igazán vártam már. Sok új szakmai tapasztalatot szereztem, megismertem rengeteg jó gépet, embereket, eszközöket és teljes mértékben úgy gondolom hogy ezt az utazást a jövőben még kamatoztatni tudom majd. Köszönettel tartozom az iskolának azért hogy ezt az utazást így leszervezte és lehetővé tette számomra.

Kelt.: 2023.04.03

Aláírás: Mészáros Ferenc

# **Beszámoló**

## **Szakmai gyakorlat Ausztria**

Időpont: 2023/02/19-2023/03/11

Projekt címe: Szakmák határok nélkül, a szakmai és idegen nyelvi kompetenciák fejlesztése

Név: Mile Patrik

Osztály: 11.C

Tanult szakma: Épület és Szerkezetlakatos

A gyakorlati helyen ahol voltunk megtanították nekünk a szakmán belüli alap feladatokat pl. hegesztés, fűrészelés, a flex megfelelő használata és az alapvető forgácsolás műveleteket.

A műhely az nagyon felszerelt volt egy élmény volt ott dolgozni. A gyakorlati hely nem volt messze az iskolától vagy a kollégiumtól.

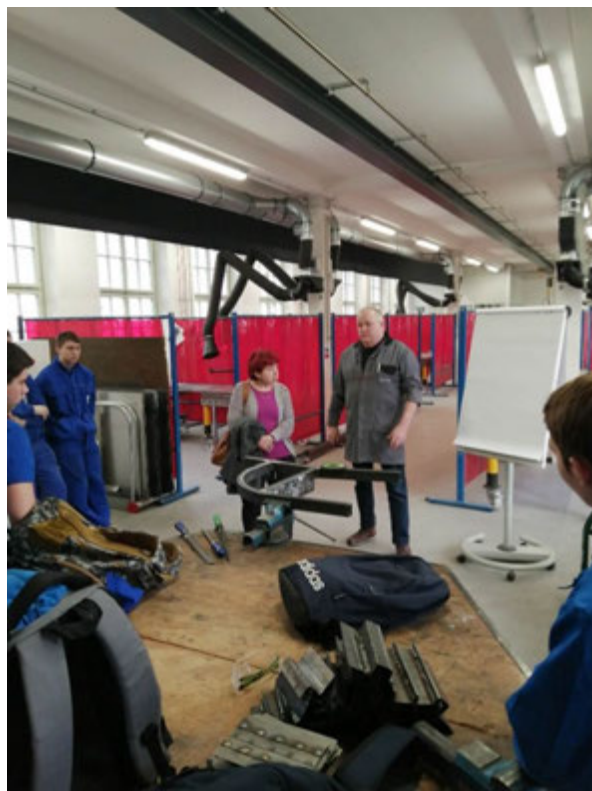



1.hét

Dátum: 2023/02/19-2023/02/26

Az első héten megismerkedtünk a tanárokkal magával a hellyel és a kultúrával.

Az első pár napban nagyon szokatlan volt úgy minden, de utána pár nappal meglehetősen szokni mindent. Az ebédlő az a kollégiummal szemben volt, de nem mindig volt számomra a legjobb az étel az ebédlőben. Voltunk az első héten kirándulni az Eszterházy kastélyban és egy másik kastélyban is.

Mind két kastély látogatás nagyon jó volt.



A kastélyokról csak annyit tudok mondani, hogy nem bántam meg hogy elmentem egyik kastélyba sem.

És ezen a héten egy tolltartó szerű dolgot csináltunk meg.

Az kastélyban benne volt a legrégebbi számítógép is.



Ez a nagyterem az Eszterházy kastélyban itt még mai napig is tartanak előadásokat.

2.hét

Dátum: 2023/02/26-2023/03/05

A második hét is nagyon jó volt, akkor már ismertük a járást Pinkafelden.

Tudtuk hogy hol vannak a legközelebbi boltok és éttermek. Ezen a héten is voltunk kirándulni egy gyárban voltunk a Nikitscher gyárban voltunk. A gyár látogatás is nagyon jó volt.

Ezen a héten elkeztük csinálni a padokat. Nagyon jól haladtunk velük ezen a héten.

### 3. hét

Dátum: 2023/03/05-2023/03/11

Ezen a héten befejeztük a padoknak az elkészítését és elkezdünk foglalkozni a forgácsolással is. A forgácsolást nagyon élvezte mindenki.

Voltunk kirándulni Bécsben ezen a héten. Megnéztünk egy templomot ami nagyon szépen nézett ki. Nagyon sok turista volt itt.

Schönbrunn kastélyban voltunk még. Ez a kastély volt a legszebb látvány egész kirándulás alatt.







Nagykun Baptista Oktatási Központ  
**Illéssy Sándor Technikum és Szakképző Iskola Tagintézménye**  
OM azonosító: 201731  
5310 Kisújszállás, Arany J. u. 1/A.  
Tel.: +36-59/321-329  
Fax: +36-59/321-329  
<https://illessy.baptistaoktatas.hu>  
E-mail: [illessy@illessy.edu.hu](mailto:illessy@illessy.edu.hu)



## Beszámoló

### Szakmai gyakorlat Ausztria

Időpont: 2023 év. Február hónap 19 naptól  
2023 év. Március hónap 11 napig

**Projekt címe:** Szakmák határok nélkül, a szakmai és az idegen nyelvi kompetenciák fejlesztése

Tanuló neve: Molnár Dániel Sándor

Osztálya: 9.c

Tanult szakmája: Gépészeti ágazat

Gyakorlati hely neve, címe: -

Gyakorlatot irányító személy neve, beosztása: -

**A gyakorlati hely bemutatása: (szöveg + fénykép)**

*- A gyakorlati helyünk egy nagyszerűen felszerelt és tágas helység volt. Minden szakmárhoz volt egy külön helység, nekem az autós részleg tetszett a legjobban. Nagyszerű gépekkel és eszközökkel tudtunk ott dolgozni. Rendezett és tiszta volt, minden úgy volt ahogy lennie kellett. Minden munkaasztalnak volt egy külön „szekrénye” amiben reszelők, mérőeszközök és minden egyéb szerepelt.*

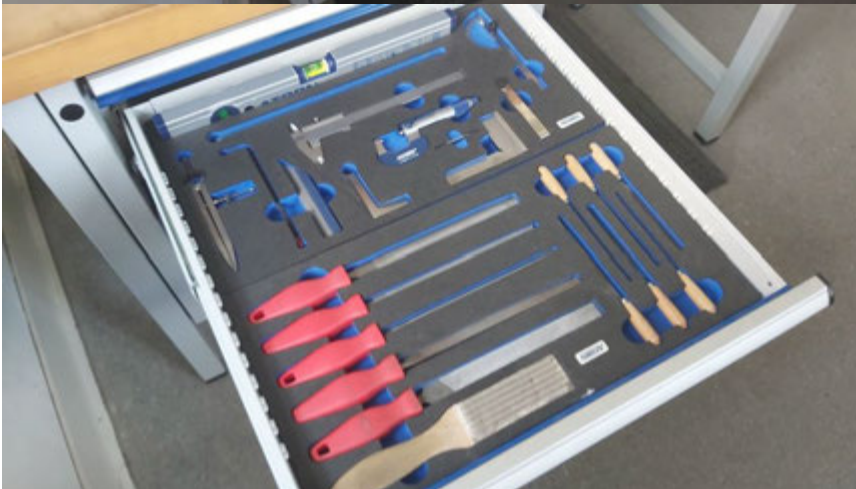

## 1. hét

A végzett munka leírása, az elsajátított új ismeretek bemutatása:

**Dátum: 2023 Február 20- tól 2023 Február 26-ig**

- Az első héten megismeredtünk a kollégiummal ahol tartózkodtunk szabadidőnkben és az iskola tanáraival akik a 3 hét alatt foglalkoztattak minket mint elméletben, mint a gyakorlatban. Bemutatták az ottani iskola helységeit, gyakorlati területét és azok részeit. Felfedeztük, megismertük Pinkafeld belvárosát. Pár helybeli és ott lévő tanulóval is megismerkedünk és barátságosak és kedvesek voltak. Vacsora előtt kipakoltuk táskáink, bőröndjeink és beköltöztünk szobáinkba.

Elkezdünk egyszerű dolgokat mint Pl: Fűrészelés, reszelés gyakorlása, ez által kicsit visszarázódtunk a munkába.

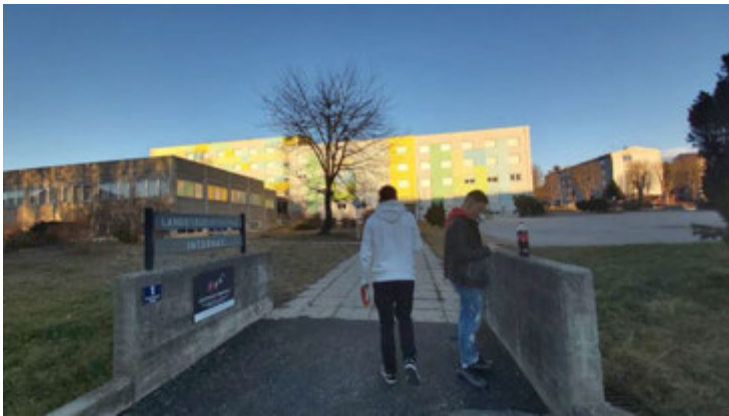



## 2. hét

A végzett munka leírása, az elsajátított új ismeretek bemutatása:

**Dátum: 2023 Február 27- től 2023 Március 5-ig**

- Elkezdődött a tanulás és munka. Első időszakban elméleti órán a Szabványírást gyakoroltuk, valamint ismételtük az otthon tanult tudásunkat. Elkezdtük a padok vázának legyártásának munkálatait, mindenki reszelt, fűrészelt függően a kiosztott feladattól. Mindenek előtt viszont egy tolltartót készítettünk, melyet egy kis fűrészelés és reszelés után méretre formálva összehegeszthettük. Nagyszerűen segítettek munkánkat az oktató tanáraink és ez által precízen, de annál gyorsabban haladtunk. Megtanultuk a CNC illetve marógép használatát, egy élmény volt velük dolgozni. Egy sörnyitót készítettünk a CNC gép segítségével, mindenkinek egyedi névvel ellátott volt, úgy alakítottuk át ahogy szeretnénk volna.

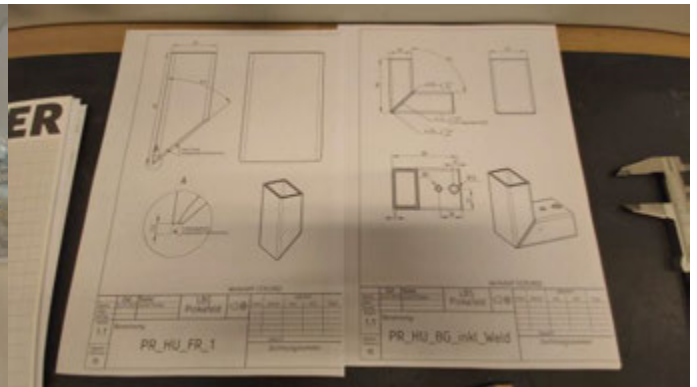



### 3. hét

A végzett munka leírása, az elsajátított új ismeretek bemutatása:

**Dátum: 2023 Március 6- tól 2023 Március 11-ig**

- Az utolsó hét, ez az a hét volt számunkra amikor félig tudatosult bennünk az hogy nincs sok időnk és ami van abba mindenképpen a maxot kellene beletenni. Elkezdtünk 3D-ben munkadarabokat készíteni amit később a forgácsoló gép segítségével el is készítettünk. Ekkor a padok 50%-os állapotban voltak, és vártak arra hogy összerakjuk és boldogan ülhessünk rajtuk. A hét vége fele meglett a padok vázának festése is, megérkeztek a deszkák is, melyek a padok vázára kerültek. Nagy szenvedések, mérések után boldogan közölhettük: Készen vannak a padok! :)

A hazautat ki várta, ki nem, de mindenkinek kicsit fáj legmélyen hogy Ausztriát itt hagyjuk és hazatérünk a megszokott helyünkre. Megszerettük ez idő alatt az ottani közösséget, és megszerettük az ottani gépeket, melyeket otthon nem feltétlen használunk.

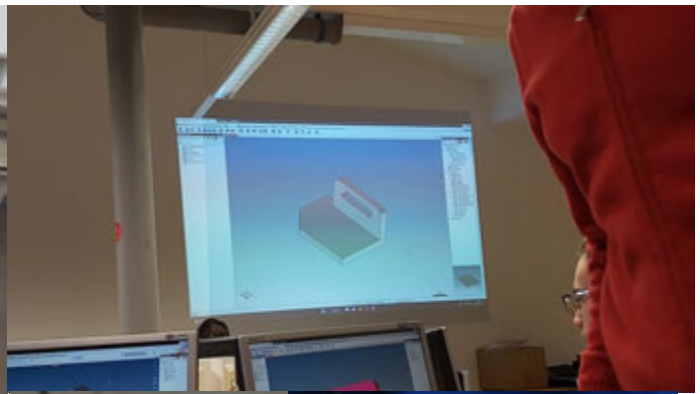

## **Kulturális tevékenységek bemutatása, új ismeretek a fogadó ország kultúrájáról:**

**Dátum: 2023. Március 1. Szerda**

- Pinkafeld több emléket hordoz mint gondolnánk.
- A 6. századtól a 8. század végéig avarok uralták ezt a vidéket. 791 és 803 közötti hadjárataiban Nagy Károly legyőzte az avarokat és Pinkafő területét is birodalmának keleti tartományához csatolta. Ezt követően intenzív német betelepülés indult meg. 860-ban "Peincahu" néven említi először oklevél, melyben Német Lajos keleti frank király javait a salzburgi érseknek adja.
- 1644-ben a harmincéves háború végén újra visszakerült Magyarországhoz. Ekkor az uradalmat Batthyány Ádám vásárolta meg a Königsbergerektől, központja az itteni Batthyány-kastély lett. 1669-ben az uradalmat felosztották Batthyány Kristóf és Batthyány Pál között. Pinkafő Batthyány Pál birtoka lett.



## Szabadidős tevékenységek bemutatása, új ismeretek a fogadó ország kultúrájáról:

- Szabadidőnkben sokat fociztunk, barátkoztunk emberekkel, szórakoztunk. Mindig elmentünk a srácokkal sétálni, vagy esetleg bent a kollégium aluájában beszélgettünk, filóztunk stb. Nem volt olyan nap amikor nem használtuk volna ki a szabadidőnket, mindig igyekeztünk valamit kitalálni. Elmentünk fagyizni, leültünk meccset nézni, vagy esetleg sétáni az erdőben. És voltak olyanok is akik használták a konyha adott lehetőségeket is, mi pl egy kis kínai csípős levest készítettünk, gondoltuk kipróbáljuk ezen dolgokat is ha már lehetőségünk van ilyenekre is.



## **Összefoglalás:**

- Én azt gondolom hogy ez a 3 hét tartalmas, szórakoztató és fejlődésben teljes időszak volt. Rengetek fejlődéssel, tudással lettem gazdagabb e idő alatt. Jól esett más ország kulturáját, szokásait megismerni, valamint azért az otthoni napok után kikapcsoló volt kicsit elszakadni a Magyarországunkból. Eszméletlen pozitív feltöltődés volt számomra. Sok olyan barátom lett akiket eddig max látásból ismertem az iskolában. Jól esett hogy olyan eszközökkel is dolgozhattam melyeket esetleg az országban egyes helyeken nem feltétlen engedhet meg magának egy szakiskola vagy esetleg egy munkahely.

Kelt.: **2023. Március 31.**

Aláírás: ***Molnár Dániel Sándor***

## Beszámoló

### Szakmai gyakorlat Ausztria

Időpont: 2023.02.19 naptól

2023.03.11 napjáig

Projekt címe: Szakmák határok nélkül, a szakmai és az idegen nyelvi kompetenciák fejlesztése.

Tanuló neve: Molnár Zsolt Levente

Osztály: 11/c

Tanult szakmája: Épület szerkezet lakatos

Gyakorlati helye:

Gyakorlat irányító személy, beosztása

Gyakorlati hely bemutatása:

A Gyakorlati hely nagyon jó és jó felszerelt volt és nagy, nagyon jó gépekkel és szerszámokkal.

Nagyon közel volt a sulihoz is.

Első hét.

2023.02.20

2023.03.25.ig

Első nap elméleti órán a szabvány írást gyakoroltuk és tanultuk és a tanár úr mikor már végeztünk meg mutatta hogy hol tudunk vásárolni



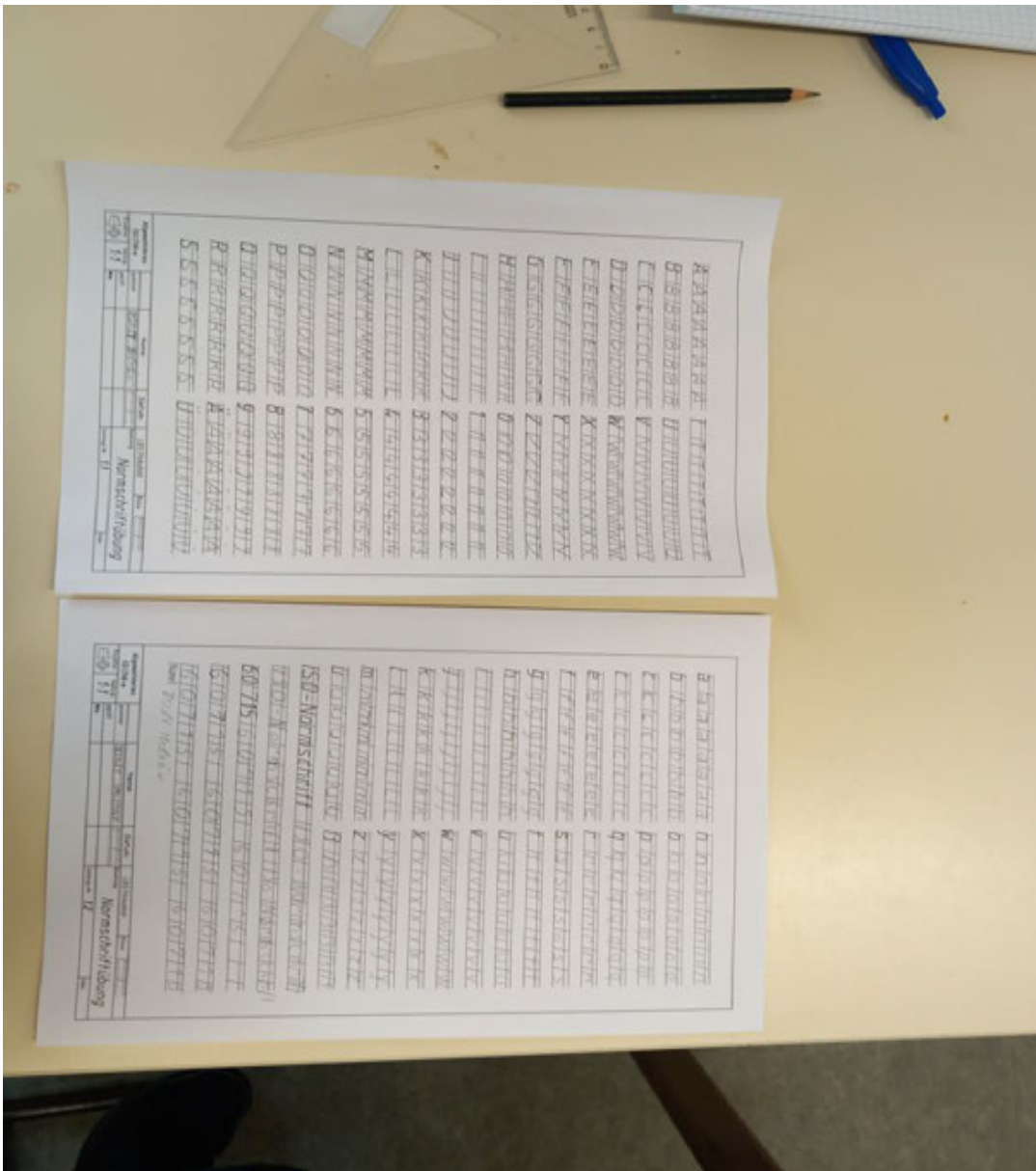

Délután pedig meg kezdődött a gyakorlat ahol a hegesztést gyakoroltuk.

Második nap a műszaki rajzolást gyakoroltuk egy másik tanár úrral

Délutáni gyakorlaton pedig ceruza és tol tartót csináltunk



3.nap pedig kiránduláson vetünk részt ahol meg néztük a Eszterházy kastélyt.

És a 100 éves kiállítást

A kiránduláson nagyon jó volt a társaság.

Vissza érkezéskor pedig mentünk vacsorázni ahol nagyon finom vacsorát kaptunk.

4.nap elméleti órán vetünk részt ahol a műszaki rajzolásat gyakoroltuk.

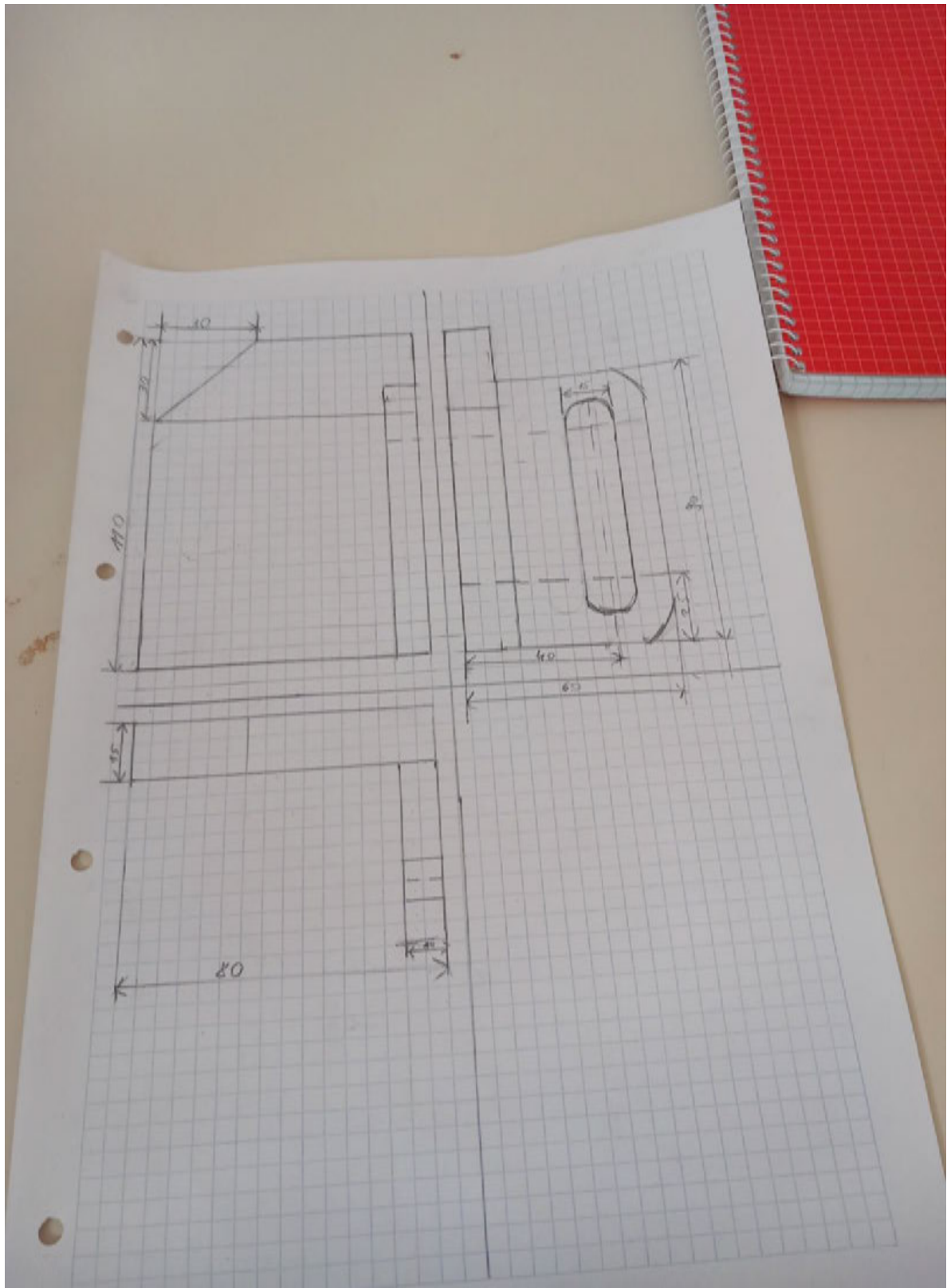

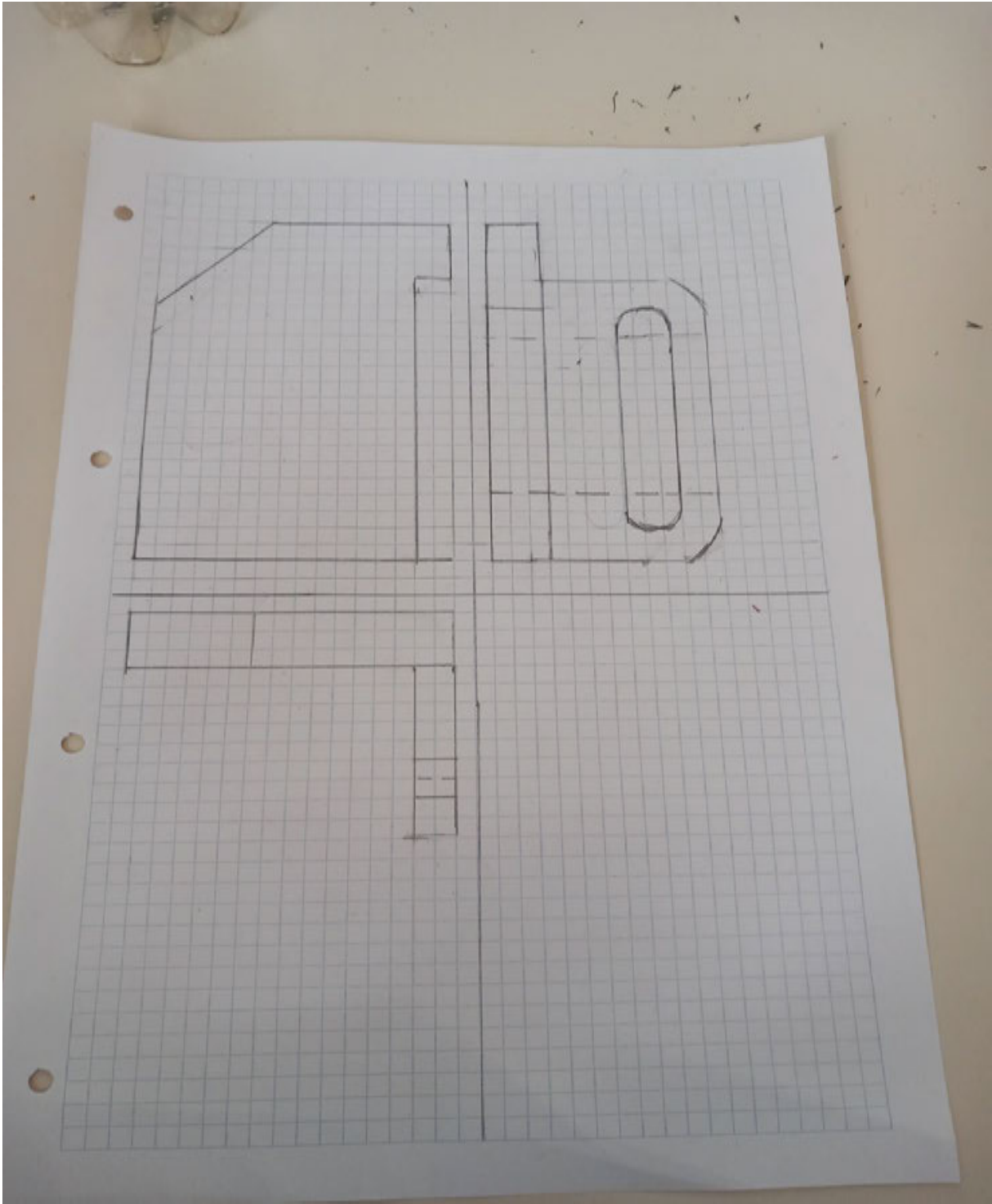

5 nap pedig gyakoroltunk volt a délelőtt folyamán ahol elkeztük a pad alkatrészeit le gyártani.





Hétvégén pedig szabad program volt sport stb.

Újabb hét kezdődött a 2 hét hétfőn kedden ugyan úgy volt a gyakorlat mint az előtti héten hétfőn és kedden



Csak itt már elméleti órán a pad műszaki rajzaival foglalkoztunk gyakorlaton pedig Elkezdük a padokat csinálni

Szerdán kirándultunk meg néztük a nikicsa gyárat és délután pedig a várost pinkafelden

Csütörtökön elméleti órán vetünk részt ahol lég technikával foglalkoztunk

Pénteken pedig gyakorlaton folytatuk a padokat

Hétfégen pedig szabad program volt és közösen meg néztük a pinka folyót

Utolsó héten

Elméleti órán gyakoroltunk és hegesztetünk és meg ismerkedtünk a forgácsolás.

Péntek este pedig tanár úr és tanár nő nagyon jó aktivitit szervezet nekünk

És szombaton el indultunk haza

Összefoglalása

Nagyon jó volt ez a 3 hét sokat lehetet tanulni és fejlődni

Nagyon jól éreztem magam a társasággal és jó embereket ismertem meg.

Nagykun Baptista Oktatási Központ  
**Illéssy Sándor Technikum és Szakképző Iskola okTagintézménye**  
OM azonosító: 201731  
5310 Kisújszállás, Arany J. u. 1/A.  
Tel.: +36-59/321-329  
Fax: +36-59/321-329  
<https://illessy.baptistaoktatas.hu>  
E-mail: [illessy@illessy.edu.hu](mailto:illessy@illessy.edu.hu)



# Beszámoló

## Szakmai gyakorlat Ausztria

Időpont: 2023 év Február hónap 19 naptól  
2023 év. Március hónap 11 napig

**Projekt címe:** Szakmák határok nélkül, a szakmai és az idegen nyelvi kompetenciák fejlesztése

Tanuló neve: Oravicz Tamás Dominik

Osztálya: 13.I

Tanult szakmája: Hegesztő

Gyakorlati hely neve, címe:

Gyakorlatot irányító személy neve, beosztása:

### **A gyakorlati hely bemutatása: (szöveg + fénykép)**

A hosszú ám de látványos út során sok szép tájat láttunk. Mikor megérkeztünk kaptunk egy rövid körbe vezetést az iskola és a tanműhelyek körül. Nagyon jól felszerelt és korszerű eszközöket láttunk és dolgozhattunk velük.

Sokféle hegesztési módot és eljárást próbálhattunk ki és gyakorolhattunk.  
A szakmai tanárok nagyon kedvesek és profik voltak.











## 1. hét

A végzett munka leírása, az elsajátított új ismeretek bemutatása:

*(Szöveges leírás, lehetőség szerint fénykép is szerepelhet, a sorok száma növelhető)*

**Dátum:** ...2023. 02.20.....- tól ...2023. 02. 25.....-ig

Első héten leginkább a fogyóelektródás védőgázas ívhegesztéssel foglalkoztunk.

A pad különböző hegesztési pozícióit gyakoroltuk előkészített anyagokon hogy a későbbiekben élesben jól sikerüljön. A pad anyagainak méretre vágásában illetve szögbe vágásához is elkezdtük a munkafolyamatokat.

Elméleti oktatáson a szabványírás bonyodalmai mögé láthattunk betekintést.







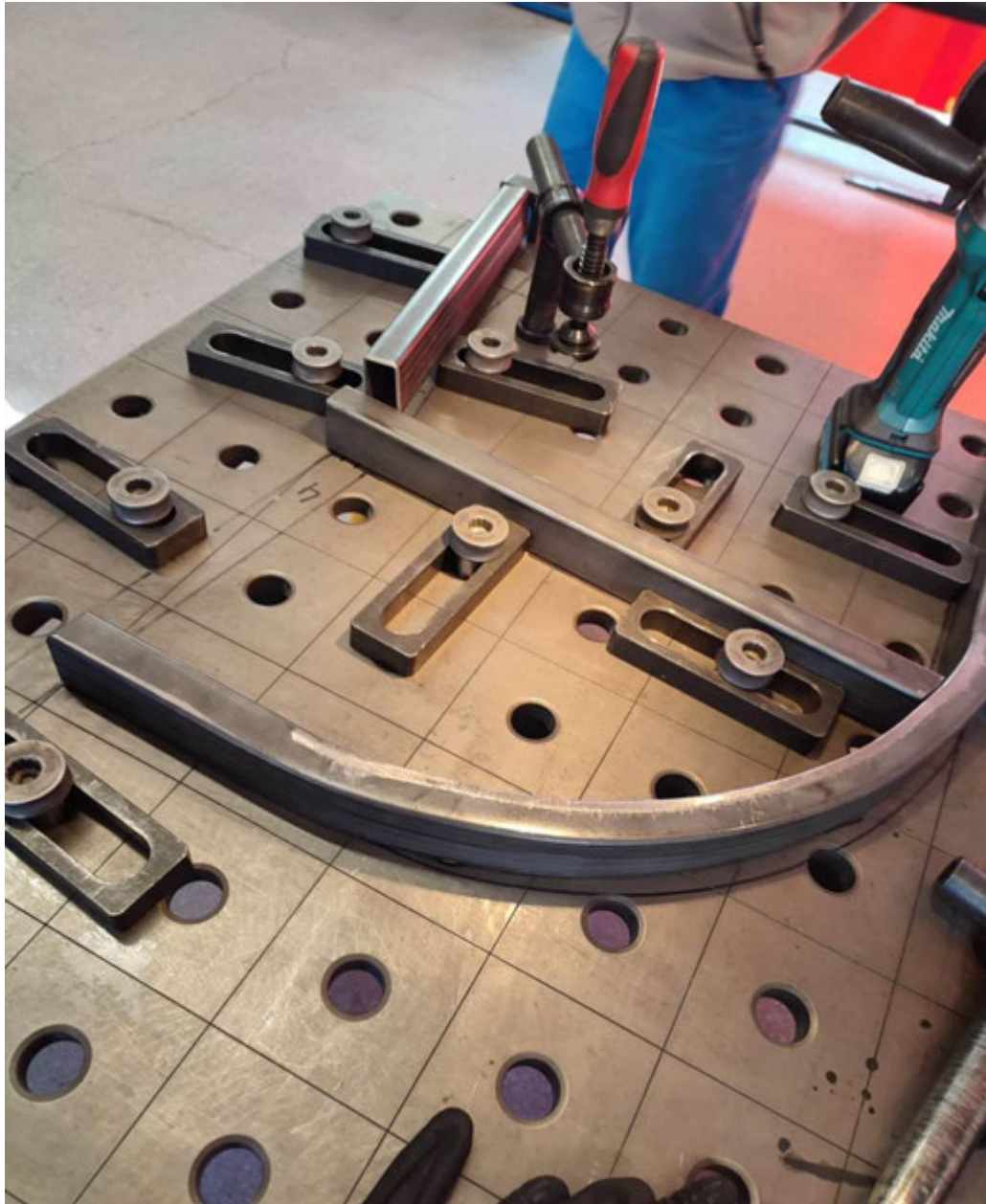

## 2. hét

A végzett munka leírása, az elsajátított új ismeretek bemutatása:

*(Szöveges leírás, lehetőség szerint fénykép is szerepelhet, a sorok száma növelhető)*

**Dátum:** ...2023.02.27.....- tól ...2023.03.03.....-ig

A második héten elkezdük a padok összeállítását, amiket speciális sablonban és szakszerű körülmények között volt lehetőség össze hegeszteni. Hegesztés után külön csiszoló kamrákban lehetett a felesleges fröcsköléseket lecsiszolni.

Elméleti oktatáson a tanár által kifejlesztett rajzprogramon gyakorolhattunk és készíthettünk speciális munkadarabokat amiket később kinyomtattunk és hazahozhattunk.







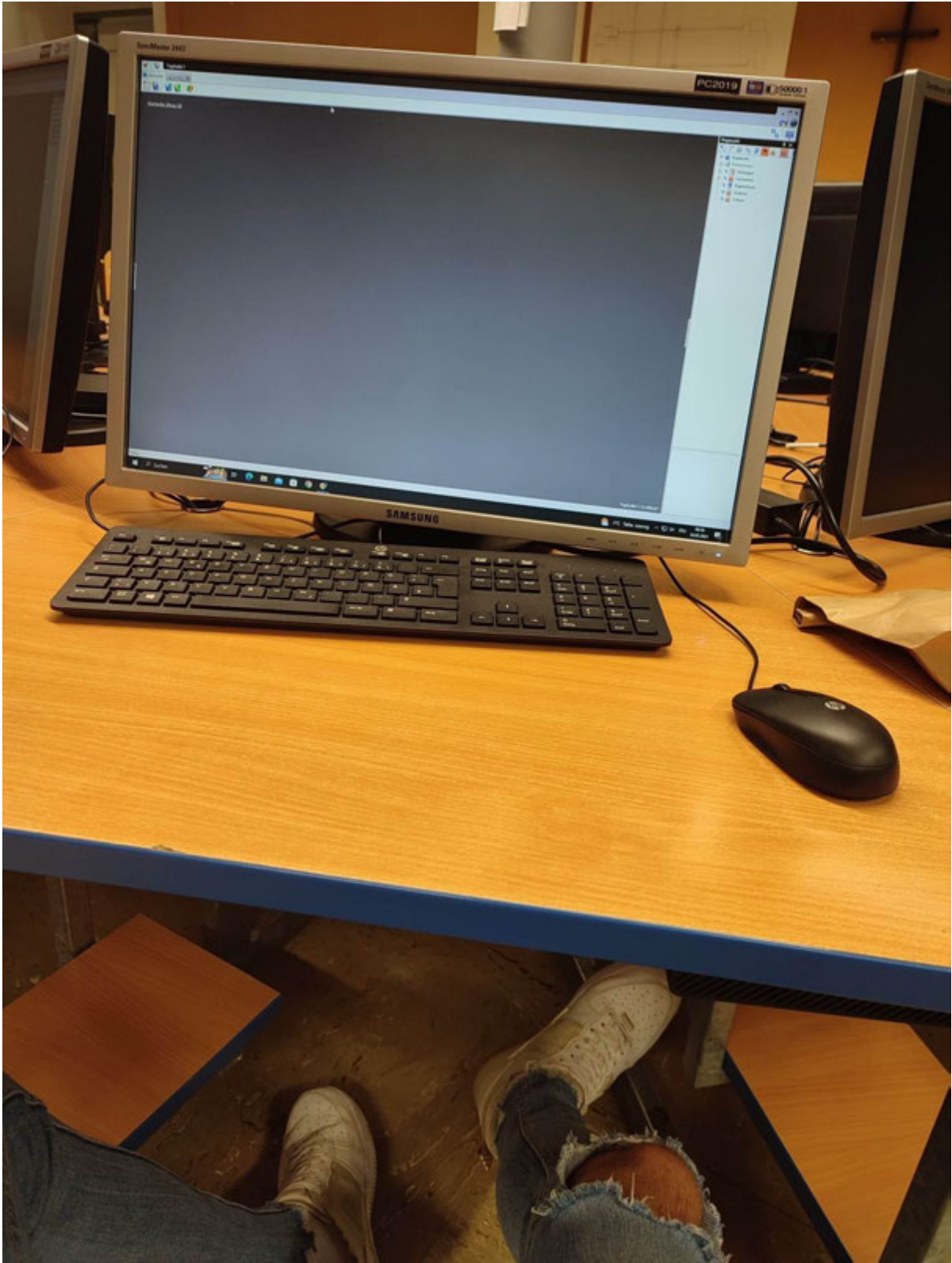

### 3. hét

A végzett munka leírása, az elsajátított új ismeretek bemutatása:

*(Szöveges leírás, lehetőség szerint fénykép is szerepelhet, a sorok száma növelhető)*

**Dátum:** ...2023.03.06.....- tól ...2023.03.10.....-ig

Utolsó héten már elég bonyolult dolgokat próbálhattunk ki elméleti oktatáson.

Pneumatikával illetve elektromossággal tanultunk és próbáhattunk ki.

Gyakorlati oktatáson befejeztük a pad össze állítását. Lefestettük a fém vázát illetve felcsavaroztuk a fa ülőlapokat és háttámlát.

Valamint utolsó napokban nagyon korszerű eszterga gépen volt lehetőség gyakorolni, és többféle hegesztési eljárásst gyakorolhattunk.







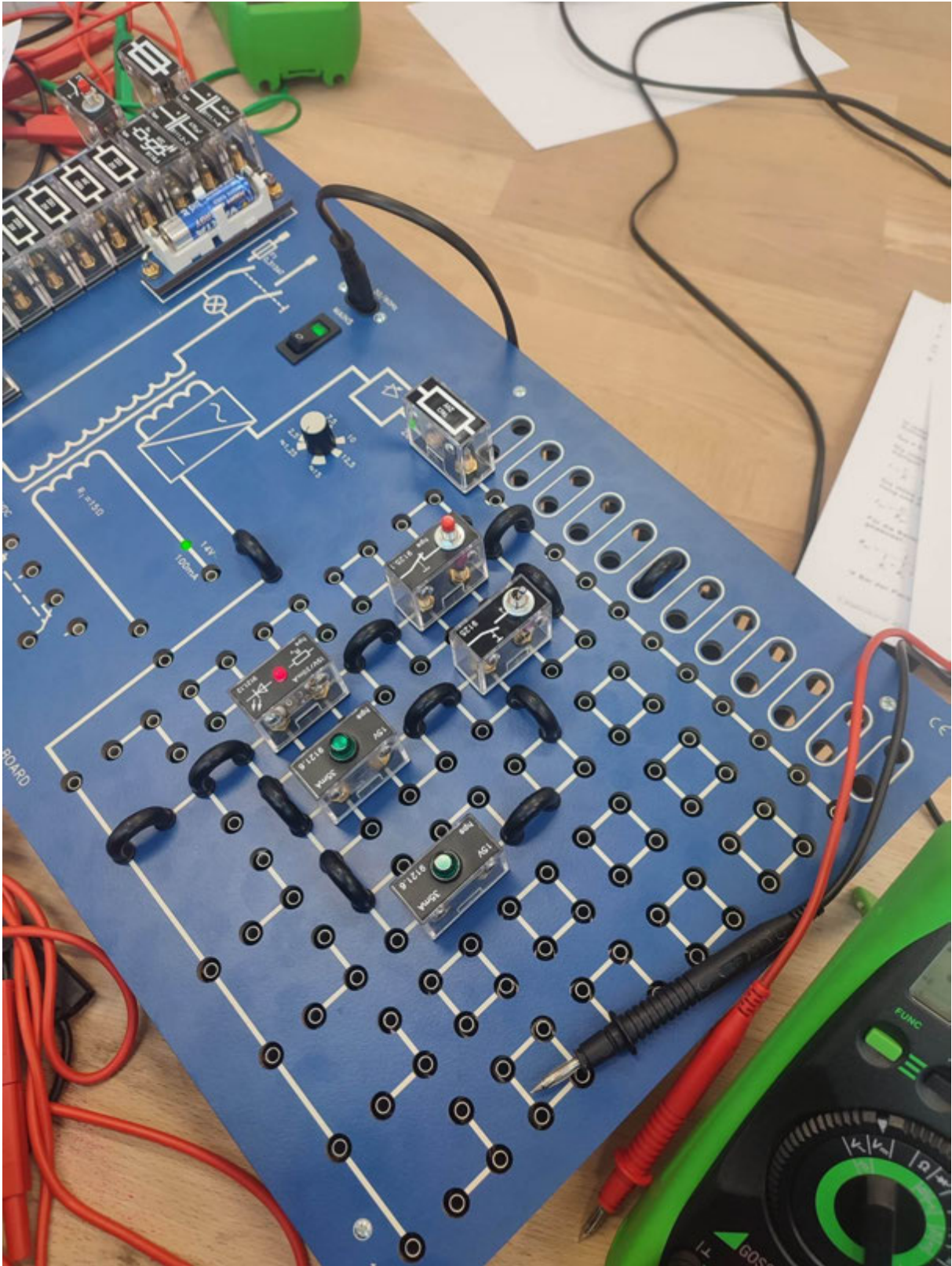

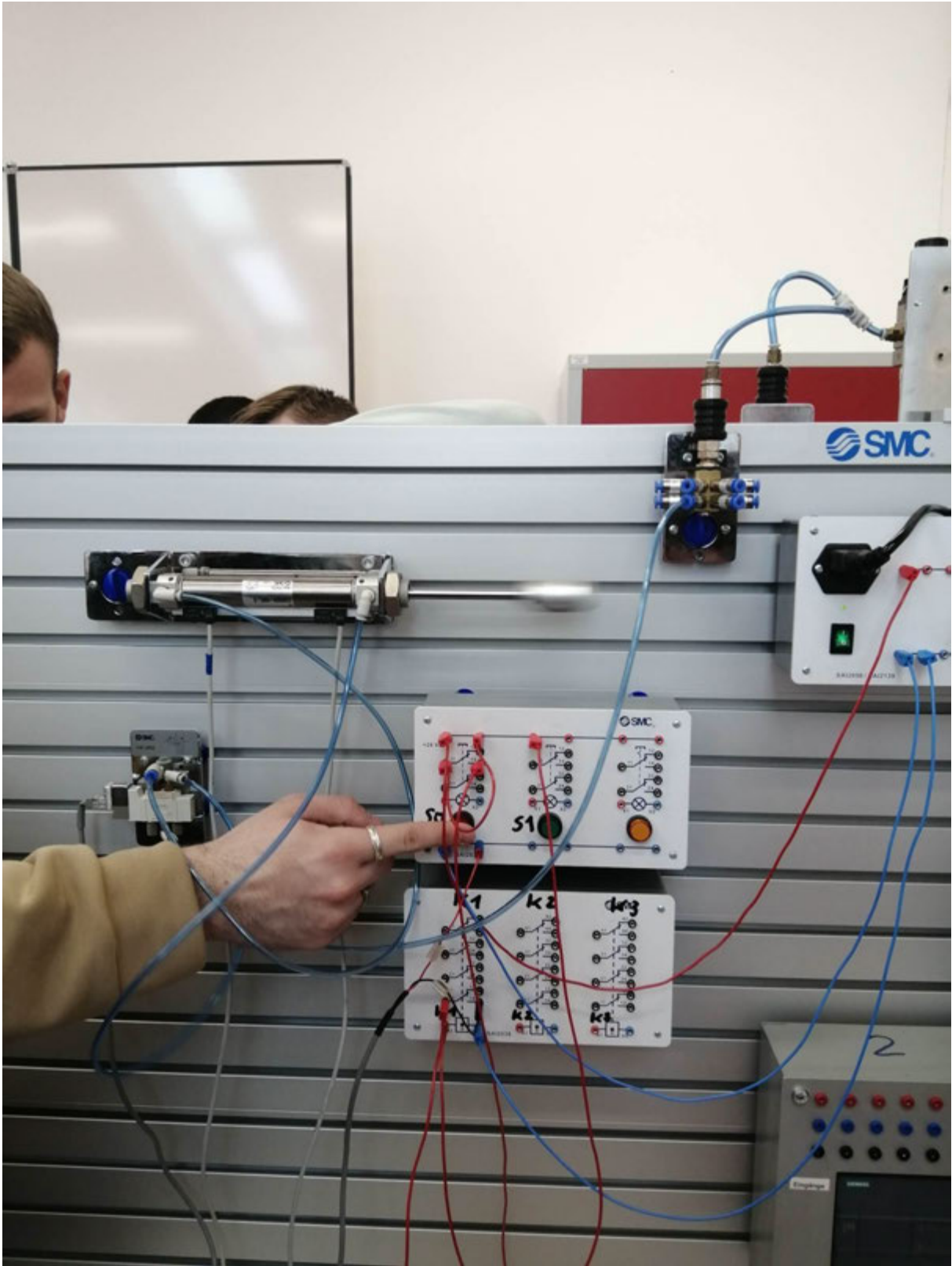

**Kulturális tevékenységek bemutatása, új ismeretek a fogadó ország kultúrájáról:**

*(Szöveges leírás + fénykép, a sorok száma növelhető)*

**Dátum:** 2023.02.22. Szerda

*Az első kiránduláson több helyre is ellátogattunk.*

*Első megállónk a Battyhányi kastély volt. Ahol magyar nyelvű idegenvezetés után a szabadidő alatt volt lehetőségünk sétálni a kastély körül.*

*Második megállónk a Schlaining-i várban található Burgenland 100 című kiállítás volt.*











**Szabadidős tevékenységek bemutatása, új ismeretek a fogadó ország kultúrájáról:**

*(Szöveges leírás + fénykép, a sorok száma növelhető)*

## **Összefoglalás:**

Nagyon örülök hogy lehetőségem volt eljutni Ausztriába 3hètre. Nagyszerű lehetőség volt felfedezni az ottani oktatás menetét illetve minőségét. Nagyon különbözik az itthoni élményektől. Kedves és sokoldalú embereket ismerhettem meg és tanulhattam tőlük. Remek lehetőség volt új barátságokat kötni és közelebb hozni az iskolai közösséget.

Kelt.: .....

Aláírás: .....



## Beszámoló

Szakmai gyakorlat Ausztria

Időpont: 2023.03.11 naptól

2023.03.31 napig.

Projekt címe: Szakmák határok nélkül, a szakmai és az idegen nyelvi kompetenciák fejlesztése.

Tanuló neve: Pádádr László Zsolt

Osztály: 11/C

Tanult Szakmája: Épület és Szerkezetlakatos

Gyakorlati helye:

Gyakorlat irányító személy, beosztása

Gyakorlati hely bemutatása:

A gyakorlati helyünk egy jól felszerelt műhely volt és elég tágas és nagy. a hegesztőgépek nagyon jók voltak és ugy minden gép jó volt. A sulihoz és a Kollégiumhoz is közel volt.

Első hét:

2023.03.13- 2023.03.17 -ig

Első napon elméleti órán vettünk részt ahol a szakrajzot gyakoroltuk.

délután pedig a műhelyben hegesztési gyakorlatokat végeztünk.



A második napon ugyan úgy rajzoltunk.

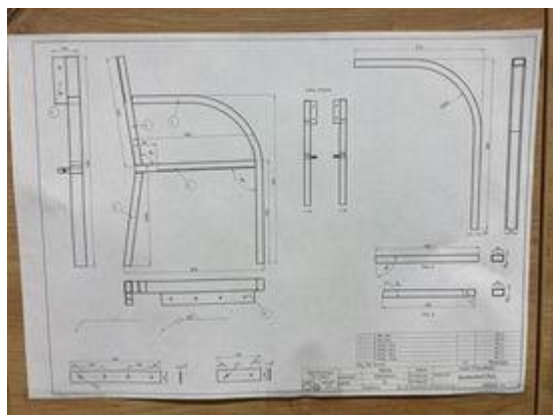

a gyakorlaton egy toll és ceruza tartót terveztünk meg melyet szakrajz alapján kellett elkészítenünk.

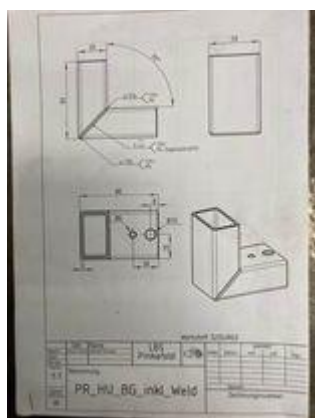

3.nap: Kiránduláson vettünk részt ahol megnézhattük az Eszterházi Kastélyt, és a 100 éves kiállítást.



4.nap:

Elméleti órán nézeti ábrázolásokat gyakoroltunk

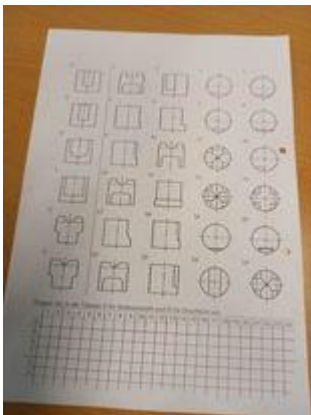

5.nap:

Gyakorlati oktatáson vettünk részt ahol elmagyarázta a tanár hogy hogyan kell megcsinalni a padot, utánna pedig le kellett szabni az anyagot.



ez után jött a hétvége amit sportal sétával és különféle programokkal töltöttünk el.

hamar elment a hétvége hiszen már jött is a második hét gyakorlata amin ugyan azt csináltuk amit ez előtti héten hétfőn és kedden.

Itt már az elméleti oktatáson a padnak a szakrajzával és a szerkezetével foglalkoztunk gyakorlaton pedig a lezabott anyagokat el kezdtük összeállítani.

Szerdán újra elmentünk kirándulni megnéztük a NIKITSCHER gyárat ami nagyon jó volt délután pedig Pinkafelden sétáltunk és megnéztük a város nevezettségéit.

Csütörtökön elméleti órán vettünk részt ahol lég technikával foglalkoztunk:



Az utolsó hét következett elméleti órákon ismételtünk és gyakoroltunk.

gyakorlatokon gyakoroltuk a hegesztést és megismerkedtünk a forgácsolással



összefoglalva nagyon jó és élvezetes volt ez a 3 hét nagyon sokat tanulhattam meg és fejlődtem, új embereket és barátokat ismerhettem meg.

Készítette: Pádár László Zsolt

Nagykun Baptista Oktatási Központ  
**Illéssy Sándor Technikum és Szakképző Iskola Tagintézménye**  
OM azonosító: 201731

5310 Kisújszállás, Arany J. u. 1/A.  
Tel.: +36-59/321-329  
Fax: +36-59/321-329

<https://illessy.baptistaoktatas.hu>

E-mail: [illessy@illessy.edu.hu](mailto:illessy@illessy.edu.hu)



## **Beszámoló**

### **Szakmai gyakorlat Ausztria**

Időpont: 2023. év. 03. hónap 11. naptól  
2023. év. 03. hónap 31. napig

**Projekt címe: Szakmák határok nélkül, a szakmai és az idegen nyelvi kompetenciák fejlesztése**

Tanuló neve: Pápai Szabolcs

Osztálya: 10/C

Tanult szakmája: Épület- és szerkezet lakatos

Gyakorlati hely neve, címe: EPOSZ

Gyakorlatot irányító személy neve, beosztása: Gulyás Péter

## **A gyakorlati hely bemutatása: (szöveg + fénykép)**

A gyakorlati hely nagyon jól felszerelt és modern volt.

### **1. hét**

A végzett munka leírása, az elsajátított új ismeretek bemutatása:

**Dátum:** *2023. 03. 11.- tól 2023. 03. 18.-ig*

**Szakmai rajz tanulása, projekt munka elkészítésének elkezdése, ívhegesztési eljárás alapjainak megtanulása. Szerdán a Schlainingi várat illetve az Eszterházy kastélyt néztük meg. A hétvégét pihenéssel valamint sporttal töltöttük.**

### **2. hét**

A végzett munka leírása, az elsajátított új ismeretek bemutatása:

**Dátum:** *.2023. 03. 18.- tól 2023. 03. 25.-ig*

Pneumatikai oktatáson vettünk részt, a projekt munkánk elkészítését tovább folytattuk, digitális szakrajz készítése, AWI hegesztési alapok elsajátítása. Szerdán pedig meglátogattunk egy helyi gyárat. A hétvégének az egyik felét Oberwarton töltöttük, a másik felében pedig pihenetünk.

### **3. hét**

A végzett munka leírása, az elsajátított új ismeretek bemutatása:

**Dátum:** *2023. 03. 25.- tól 2023. 03. 31.-ig*

Projekt munkánk végleges befejezése és festése, cnc és gépi forgácsolási eljárás alapjainak megtanulása, elektronikai mérés. Szerdán pedig a fővárosban voltunk meglátogattuk a Schlönbrunni kastélyt valamint a helyi látnivalókat.

**Kulturális tevékenységek bemutatása, új ismeretek a fogadó ország kultúrájáról:**

**Dátum:**

2023. 03. 15. Schlaining-i kastély és az Eszterházy kastély meglátogatása.

## **Szabadidős tevékenységek bemutatása, új ismeretek a fogadó ország kultúrájáról:**

Szabadidőnkben a város látnivalóit néztük meg.

### **Összefoglalás:**

Nagyon élveztem ezt a három hetet örülök hogy ilyen gépekkel dolgozhattam. A társaság is nagyon jó volt sok új barátot szereztem és a külföldi diákokkal is összebarátkoztunk. Nagyon tetszett maga a kisváros is ahol a kollégium volt. Segítőkések voltak az oktatók is. Örültem hogy részt vehettem a kiránduláson!

Kelt.: 2023. 04. 10.

Aláírás: Pápai Szabolcs



Nagykun Baptista Oktatási Központ  
**Illéssy Sándor Technikum és Szakképző Iskola Tagintézménye**  
OM azonosító: 201731

5310 Kisújszállás, Arany J. u. 1/A.  
Tel.: +36-59/321-329  
Fax: +36-59/321-329

<https://illessy.baptistaoktatas.hu>

E-mail: [illessy@illessy.edu.hu](mailto:illessy@illessy.edu.hu)



## Beszámoló

### Szakmai gyakorlat Ausztria

Időpont: 2023. év. Február. hónap 19.naptól  
2023. év. Március. hónap 11. napig

**Projekt címe:** Szakmák határok nélkül, a szakmai és az idegen nyelvi kompetenciák fejlesztése

Tanuló neve: Pápai Tamás

Osztálya: 13/I

Tanult szakmája: Gépi Forgácsoló

Gyakorlati hely neve, címe:

Gyakorlatot irányító személy neve, beosztása:

## A gyakorlati hely bemutatása: (szöveg + fénykép)

A gyakorlati hely nagyon modern volt és nagyon fel volt szerelve. Minden eljáráshoz külön oktatónk volt akik az adott munkára szakosodtak. Maga a gyakorlati hely a kollégiumtól se volt messze. Több fajta gépet kitudtam próbálni a három hét alatt és sok tapasztalatot gyűjtöttem.



### 1. hét

A végzett munka leírása, az elsajátított új ismeretek bemutatása:

*(Szöveges leírás, lehetőség szerint fénykép is szerepelhet, a sorok száma növelhető)*

**Dátum:** 2023.Február.20.- tól 2023.Február.24-ig

Szabvány írás, műszaki rajz készítése, munkadarab előkészítése, anyag ledarabolása, hegesztési alapok elsajátítása. Szerdán kulturális programon vettünk részt Schlaining-i kastély illetve az Eszterházi kastély látogatása volt. Hétfvégén a várost fedeztük fel illetve sportoltunk és pihentünk.

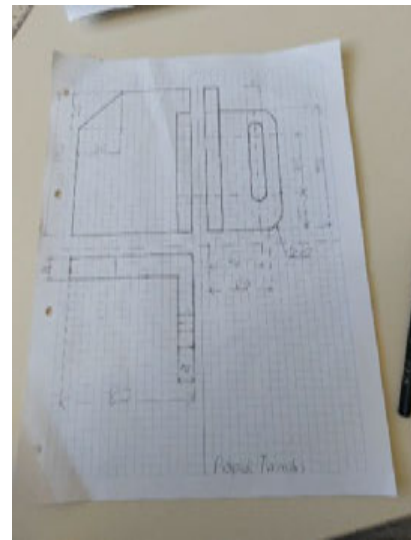

## 2. hét

A végzett munka leírása, az elsajátított új ismeretek bemutatása:

*(Szöveges leírás, lehetőség szerint fénykép is szerepelhet, a sorok száma növelhető)*

**Dátum:** .2023.Február.27- tól 2023.Március.3-ig

Pneumatikai oktatáson vettünk részt, a projektmunkánk elkészítését tovább folytattuk, digitális szakrajz készítése, AWI hegesztési alapok elsajátítása. Szerdán pedig egy helyi gyárat látogattunk meg. A hétvégét ismételten sporttal illetve pihenéssel töltöttük.

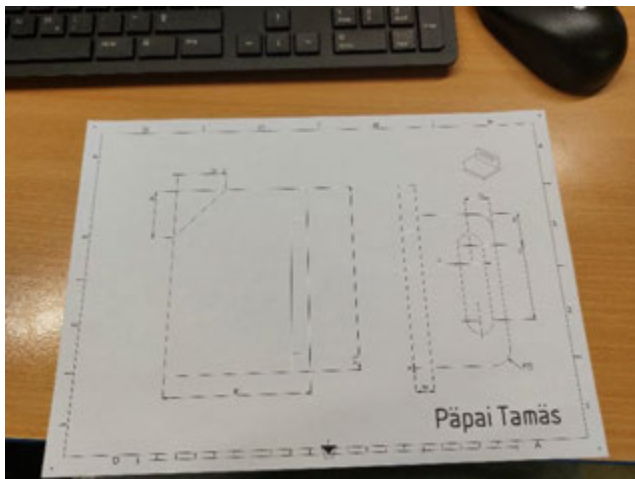
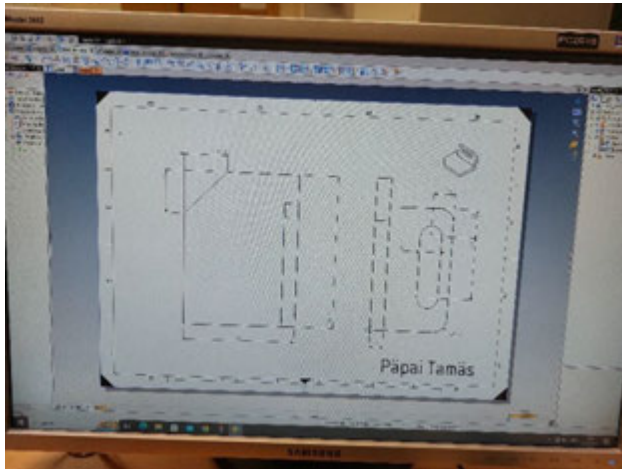

### 3. hét

A végzett munka leírása, az elsajátított új ismeretek bemutatása:

*(Szöveges leírás, lehetőség szerint fénykép is szerepelhet, a sorok száma növelhető)*

**Dátum:** 2023.Március.6.- tól 2023.Március.11-ig

Projektmunkánk véglegesítése festése, elektronikai mérés, cnc és gépi forgácsolás. Szerdán pedig a fővárosba mentünk és a helyi nevezetességeket néztük meg.



**Kulturális tevékenységek bemutatása, új ismeretek a fogadó ország kultúrájáról:**

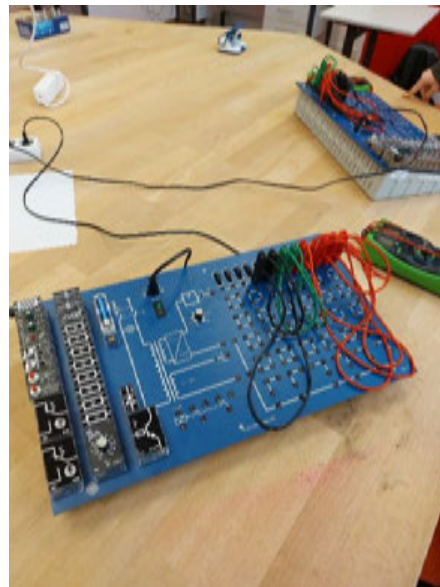

*(Szöveges leírás + fénykép, a sorok száma növelhető)*

**Dátum:** *(pl.: 2020. 08. 08.. szombat)*

2023.Február.22 Schlaining-i kastély és az Eszterházi kastély meglátogatása

**Szabadidős tevékenységek bemutatása, új ismeretek a fogadó ország kultúrájáról:**



s.8  
ka  
a

*(Szöveges leírás + fénykép, a sorok száma növelhető)*

Szabadidőkben a város látnivalóit néztük meg.

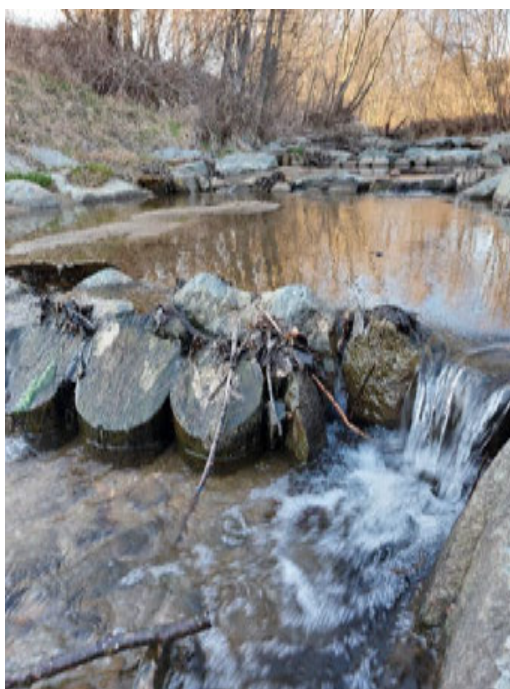
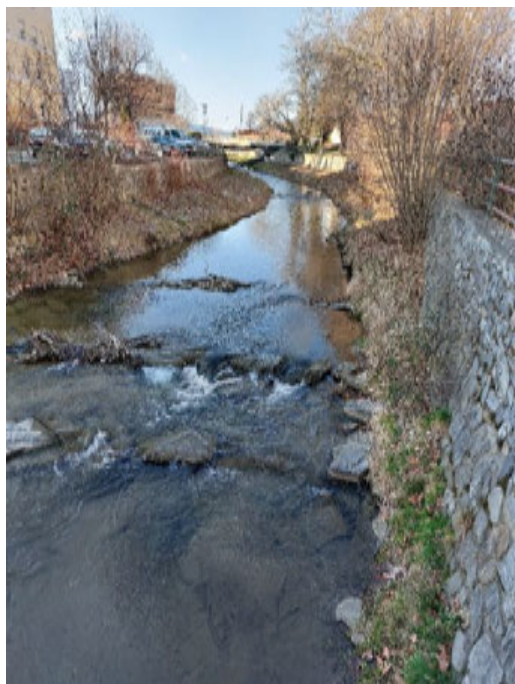

## **Összefoglalás:**

Nagyon élveztem ezt a három hetet örülök hogy ilyen gépekkel dolgozhattam. A társaság is nagyon jó volt sok új barátot szereztem és a külföldi diákokkal is összebarátkoztunk. Nagyon tetszett maga a kisváros is ahol a kollégium volt. Segítőkészek voltak az oktatók is. Örültem hogy részt vehettem a kiránduláson!

Kelt.: 2023.Április.2

Aláírás: Pápai Tamás



Nagykun Baptista Oktatási Központ  
Illéssy Sándor Technikum és Szakképző Iskola Tagintézménye  
OM azonosító: 201731  
5310 Kisújszállás, Arany J. u. 1/A.  
Tel.: +36-59/321-329  
Fax: +36-59/321-329  
<https://illessy.baptistaoktatas.hu>  
E-mail: [illessy@illessy.edu.hu](mailto:illessy@illessy.edu.hu)

# 2023. év

## Szakmai beszámoló

**A Szakmák határok nélkül, a szakmai és az idegen nyelvi kompetenciák fejlesztése elnevezésű projektben való részvételről**

**A szakmai kirándulás időtartama:** 2023. március 11.- 2023. március 31-ig.

**A szakmai programban résztvevő tanuló:** Slabéczi Levente

**Osztály:** 9.c

**Tanult szakmája:**

**Gyakorlati hely neve, címe:**

**Gyakorlatot irányító személy neve, beosztása:**

**Kelt:** Kisújszállás, 2023. 04. 10.

**Készítette:** Slabéczi Levente  
9.C



## **Bevezetés:**

Már kicsi korom óta nagyon érdekelt a hegesztés, és egyéb lakatos munkák, ezért általános iskolai tanulmányaim befejeztével biztosan tudtam, hogy mindenképp ez irányba fogok továbbtanulni. Így 2022. szeptember hónapban kezdtem meg középiskolai tanulmányaimat a Nagykun Baptista Oktatási Központ, Illéssy Sándor Technikum és Szakképző Iskola Tagintézményében, gépész szakon.

Az Intézmény szervezésében 2023. március 11. és március 31.-e között „*A Szakmák határok nélkül, a szakmai és az idegen nyelvi kompetenciák fejlesztése*” elnevezésű Erasmus projektnek köszönhetően, Ausztriában Pinkafeld városában tölthettem el három hetet.

A tanulmányi kirándulás több modulból tevődött össze, mint: tantermi elméleti oktatás, műhelyi gyakorlati oktatás valamint kulturális programok és szabadidős tevékenységek.

## **Szállás, környezet bemutatása:**

A diákok gyakorlati képzéséül szolgáló tanműhely a Pinkefői kastély (Batthyány kastély) együttesben kialakított szakmai képző iskola és kollégiumban van kialakítva. Kollégiumi elhelyezésünk közvetlen a gyakorlati helyünk mellett helyezkedett el. A tanműhely a szakmai feladatok szakszerű elvégzéséhez modern, újszerű felszerelésekkel, munkaeszközökkel és munkagépekkel voltak felszerelve. Az itt töltött időm alatt, szívesen dolgoztam a flex-el, az awi, co és elektródás hegesztőképekkel, valamint a CNC forgácsoló gépekkel.



*/Iskola épülete-Batthyány kastély/*



*/Kollégium/*

## Munkaeszközök:



*/különféle reszelők, szögmérő, tolómérő, derékszög, körző/*



*/kalapács, fűrész, pontozó, rajztű/*

## **A tanulmányi kirándulás elméleti- és gyakorlati oktatásának három hete, az alábbiak szerint valósult meg.**

Mindhárom hét azonos tematika szerint épült fel. **Hétfő** és **kedd** délelőttönként elméleti oktatás, délutánonként pedig gyakorlati oktatáson vettem részt. **Szerdai** napokon a kulturális programoké volt a főszerep. **Csütörtök** délelőtt ismét elméleti oktatás volt, majd délután szabadidős tevékenységek. **Péntek** délelőtt gyakorlati oktatás volt, délután pedig szintén szabadidős tevékenységek.

### **1. hét (2023.03.11. – 03.18.)**

#### **A hét folyamán végzett munkafolyamatok és új ismeretek bemutatása:**

Mivel hétvégén (szombaton) érkeztünk meg az Intézménybe, így ez a két nap a szálláshely elfoglalásával, a kollégium helyiségeinek bejárásával és megismerésével, illetve a kastély és környékének a feltérképezésével telt el. Emellett pihentünk, mivel az utazás nagyon fárasztó volt. Hétfő reggel nagy kíváncsisággal érkeztünk meg az iskolába. A hét folyamán felváltva volt elméleti és gyakorlati oktatás. Elméleti oktatáson mindannyian részt vettünk, míg a szakmai gyakorlatok csoportbontásban kerültek megvalósításra. Az első héten elméleti anyagként a tolómérővel mérési gyakorlatokat, és nézeti ábrázolásokat gyakoroltunk. Gyakorlati feladatokként pedig kézi forgácsolási-, és hegesztési gyakorlatokat végeztünk.



*/mérési feladatok gyakorlása/*





*/Co hegesztés/*



*/kézi forgácsolási gyakorlat/*

## **2. hét (2023.03.19. - 03.26.)**

### **A hét folyamán végzett munkafolyamatok és új ismeretek bemutatása:**

A második hét folyamán is felváltva volt elméleti és gyakorlati oktatás. Elméleti anyagként folytattuk a tolómérővel a mérési gyakorlatokat, nézeti ábrázolásokat gyakoroltunk, megismerkedtünk a Pneumatika elmélettel valamint elektronikai szakrajzzal. Gyakorlati feladatokként pedig pad összeállítási feladatokat, kézi forgácsolási-, és awi hegesztési gyakorlatokat végeztünk.



*/elméleti oktatás: nézeti ábrázolás/*





*/elektronikus szakrajz oktatás/*



*/ismerkedés az Awi hegesztővel/*



### 3. hét (2023.03.27-2023.03.31)

#### A hét folyamán végzett munkafolyamatok és új ismeretek bemutatása:

A harmadik hét folyamán is felváltva volt elméleti és gyakorlati oktatás. Elméleti anyagként nézeti ábrázolások felismerését gyakoroltuk, valamint folytattuk a Pneumatika elmélettel és az elektronikai szakrajzzal való ismerkedést. Gyakorlati feladatként befejeztük az iskolánk részére készített pad összeállítását, valamint lehetőségünk adódott egyéni kis szuvenírek gyártására a CNC géppel. Én névvel ellátott 2 db sörnyitőt és egy pörgettyűt készítettem.



*/ saját készítésű szuvenírek/*



*/A három barát munka közben, Co hegesztés gyakorlása közben/*

**A szerdai napokon /2023.03.15, 03.18, 03.22, 03.25, 03.29/ megvalósult kulturális programok ismertetése:**

A tanulás mellett lehetőségünk adódott Ausztria kulturális értékeinek megismerésére, nevezetességeinek felkutatására. Kulturális programjaink keretében bejártuk Pinkafeld neves utcáit, útjait, ellátogattunk híres cukrászdájukba, hipermarketekbe, boltokba. Voltunk gyár- és várlátogatáson is. Ellátogattunk Oberwart városába is. Nagyon tetszett a városn otthonias, harmonikus berendezkedése, kedvesek és segítőkészek voltak a lakosok is.



*/Pinkafeld híres cukrászdája/*



*/Nikitscher gyárlátogatás/*





/Esterházy-kastély/



/Esterházy-kastély mellett elvonuló utca/



## Szabadidős tevékenységek hétvégén bemutatása, ismertetése:

A hétköznapi kötött programok mellett (elméleti és gyakorlati oktatás, kulturális foglalkozás) természetesen maradt idő a szabadidős, közösségi tevékenységek gyakorlására is. A kollégium saját, jól felszerelt konditeremmel rendelkezett, amelyet napi szinten használtunk. Szintén volt egy nagy fedett tornaterem, valamint két szabadtéri futballpálya, ahol esténként csapatokat alkotva kezdetben egymás ellen, majd később az intézmény berkeiből alakult csapatok ellen játszottunk.

A sporttevékenységek mellett, hétvégenként szívesen látogattuk el Oberwart bevásárlóközpontjába. Itt főként plázáztunk, többen ruházatot (melegítő együtteseket), egyéni szuveníreket vásároltunk.



*/Oberwart bevásárlóközpont/*



*/vásárlás közben/*



*/megérdemelt ebéd/*

## Összegzés:

Az Ausztriában töltött három hét alatt, nagyon sok új szakmai ismerettel gazdagíthattam tudásomat. Lehetőségem nyílt, hogy a saját oktatási intézményem falain kívül is felmérjem a már megszerzett ismereteimet és a gyakorlatban is kipróbálhassam tudásomat.

Szuper érzés volt számomra, hogy a gyakorlati hely modern gépekkel, munkaeszközökkel volt felszerelve, amelyekkel öröm volt a gyakorlati órákat ledolgozni. A pályázati programok teljesítése mellett, az elmúlt három hét nagyon sok, új élethelyzetet is elém tárt. Egyrészt megtapasztalhattam, hogy milyen az élet távol a családomtól, milyen, amikor magamra vagyok utalva és a saját döntéseimre. Szembesülhettem azzal, hogy milyen az, amikor nekem kell a pénzt beosztanom, és hogy gondolnom kell a holnapra is, mert nem lehet egy nap alatt minden elköltenem, amim van.

Emellett betekintést nyerhettem egy idegen ország kultúrájába, az osztrák identitást képviselő társadalom mindenapjaikba, hagyományaikba, szokásaikba.

Ezúton is szeretném megköszönni a Nagykun Baptista Oktatási Központ Illéssy Sándor Technikum és Szakképző Iskola Tagintézménye vezetőségének és pedagógusainak, hogy lehetővé tették számomra ezt a három hetes tanulmányi kirándulást, ahol szakmai ismereteim bővítése mellett, lehetőségem nyílt felejthetetlen emlékek, élmények gyűjtésére is.

Kisújszállás, 2023. április 10.

Köszönettel:

Slabéczi Levente  
9.c

Nagykun Baptista Oktatási Központ  
**Illéssy Sándor Technikum és Szakképző Iskola Tagintézménye**  
OM azonosító: 201731



5310 Kisújszállás, Arany J. u. 1/A.  
Tel.: +36-59/321-329  
Fax: +36-59/321-329

<https://illessy.baptistaoktatas.hu>

E-mail: [illessy@illessy.edu.hu](mailto:illessy@illessy.edu.hu)

## Beszámoló

### Szakmai gyakorlat Ausztria

Időpont: 2023 év. 03 hónap.11 naptól  
2023 év. 03hónap .31 napig

**Projekt címe:** Szakmák határok nélkül, a szakmai és az idegen nyelvi kompetenciák fejlesztése

Tanuló neve: Szécsényi Levente György

Osztálya: 10/C

Tanult szakmája: Épület-és Szerkezetlakatos

Gyakorlati hely neve, címe: CLAAS Hungária Kft. Törökszentmiklós Kombájn u. 1. 5200

Gyakorlatot irányító személy neve, beosztása: Szabó András Tanműhelyvezető



## A gyakorlati hely bemutatása:

Az Ausztriai tanműhely ahol voltunk nagyon felszerelt volt, és az összes gép nagyon korszerű volt. Ahol mi voltunk tanműhelybe ott leginkább a hegesztési és lakatos feladatokat lehetett csinálni. De még ezen kívül volt: -Asztalos műhely,-Eszterga műhely,-CNC forgácsoló műhely,-Autószerelő műhely. Ezek közül nem voltunk mindbe de ahol voltunk ott is nagyon korszerű gépek voltak.

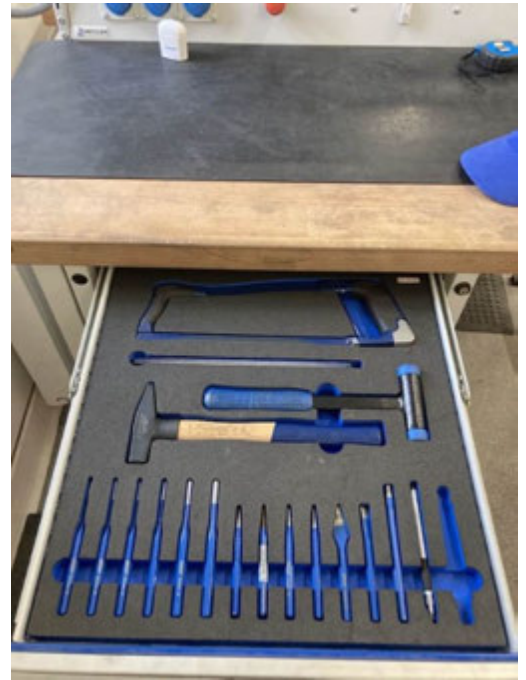

## 1. hét

A végzett munka leírása, az elsajátított új ismeretek bemutatása:

**Dátum:** 03.13.- tól 03.19.-ig

Én az első héten sajnos három napot a kollégiumban töltöttem mert lebetegedtem. De csütörtökön végre már bírtam menni. Csütörtökön elméleti oktatás volt ahol számítógépen készítettünk műszakirajzot. Elsőre nehezen ment de egy kis gyakorlás után kezdtem belejönni.

Pénteken gyakorlat volt, ahol a Fogyóelektródás Védőgázos Kézi Ívhegesztés volt a feladat. Két pozícióba hegesztettünk az egyik a vízszint tompa, a másik pedig a vízszint sarok volt.

Szombaton és vasárnap pedig szabad program volt.

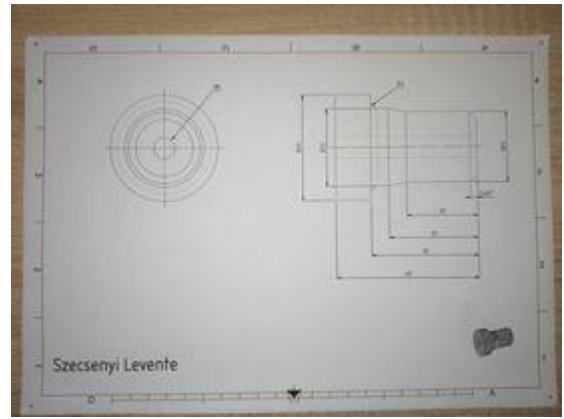
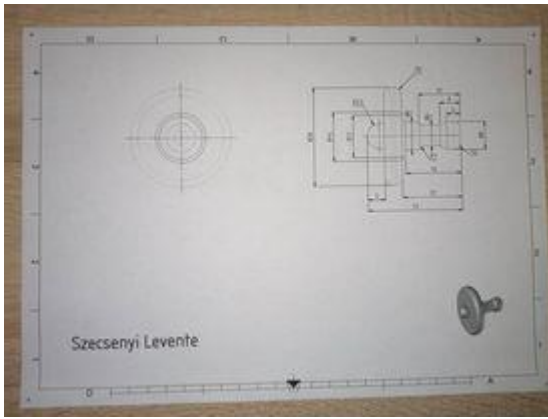

Ezek voltak csütörtökön a feladatok. A bal oldali képen látható **Pörgettyűt** később meg is csináltuk.

## 2. hét

A végzett munka leírása, az elsajátított új ismeretek bemutatása:

**Dátum:** 03.20.- től 30.26.-ig



Hétfőn elméleti és gyakorlati oktatás is volt. Az elméleti oktatáson a pneumatikus rendszerekkel foglalkoztunk 8:15-től, 11:55-ig. Aztán 12:55-től 17:20-ig volt a gyakorlati oktatás. A gyakorlaton az egyik csapat kezdte a padok részeinek elkészítését és az összeállítását. A másik csapat megismerkedett az AWI hegesztéssel és ők hegesztettek.

Kedden ugyan ez volt a feladat csak a két csapat mg cserélte a feladatot.

Pénteken az egyik csapat maradt összeállítani a padokat a másik csapat pedig ment a CNC-forgácsoló műhelybe. Ahol kétfajta sörnyitőt lehetett készíteni.



Maró gép.



CNC-forgácsoló gép.



Sörnyítő.

A kicsi sörnyítő az a marógépen készült, és a nagy kerek pedig a CNC gépen.

### 3. hét

A végzett munka leírása, az elsajátított új ismeretek bemutatása:

**Dátum:** 03.27.- tól,03.31.-ig

Hétfőn az elméleti oktatáson az elektro pneumatikával foglalkoztunk.

Ahol megismerkedtünk a különböző rajzi jelölésekkel/ábrákkal. Először megnéztük elméletbe a különböző feladatokat majd azt gyakorlatban is meg kellett csinálni. A gyakorlati oktatáson megismerkedtünk a bevont elektródás Kézi Ívhegesztéssel. Ahol szintén a vízszintes tompa, és a vízszintes sarok varrat volt a feladat. A sarokvarratra értékelést is kaptunk.



Kedden az elméleti oktatás helyett CNC forgácsolás volt de, nem azokkal a gépekkel amikkel a sörnyitót készítettük. Ezen a napon szintén az egyik csapat hegesztett a másik csapat pedig ment a CNC műhelybe sörnyitót készíteni.

### **Kulturális tevékenységek bemutatása, új ismeretek a fogadó ország kultúrájáról:**

#### **Dátum:**



03.15. szerda

Ezen a napon volt az Eisenstadt-i kirándulás ahova nem tudtam menni mert beteg voltam.

03.22. szerda

Ezen a napon megnéztük a Nikitscher gyárat Pinkafelden. Ez a cég különböző tartályokat gyártanak de régen radiátorokat gyártottak. Ennél a cégnél is elég sok magyar dolgozik.



Ezután volt egy kis pihenő idő a kollégiumban majd délután volt egy kis kulturális séta Pinkafelden. Megnéztünk egy pár érdekességet és amikor végeztünk el mentünk egy helyi cukrászdába.

### **Szabadidős tevékenységek bemutatása, új ismeretek a fogadó ország kultúrájáról:**

#### Szabadidős tevékenységek:

Szabadidőnkben általában pihentünk a szobában de voltak akik le mentek az edző terembe edzeni, de legtöbben általában fociztunk. Általában el mentünk boltba vagy csak sétálni a városban.



De két szombaton el mentünk az Oberwart-i bevásárló központba.

**Kultúra:**

Az emberek nagyon figyelnek a környezet tisztaságára, rendezettségére. Bármerre néztünk a városba szinte sehol nem lehetett találni semmilyen féle szemetet.

A házak és az udvarok szintén nagyon rendesek és tiszták voltak.

A tanulóknak nagyon jó volt a tanulási lehetősége mert, az iskolák nagyon felszereltek, a tanműhelyekbe korszerű gépek vannak és így nagyon jó lehet ott tanulni.

**Összefoglalás:**

Az Ausztriában töltött három hét alatt, nagyon sok új szakmai ismerettel gazdagítottam a tudásomat.

Ez a három hét nagyon gyorsan eltelt, mert jó volt a hangulat, és a programok is nagyon jók voltak.

A gyakorlat és az elméleti oktatás alatt lehetett fejlődni, tanulni. Sok érdekességet és új dolgot lehetett tapasztalni és hallani. Az osztrák tanárok is szintén nagyon rendesek, segítőkészek voltak. És ilyen jó tanműhelybe elég gyorsan telt az idő. De a társaság is nagyon jó volt.

Mivel én kilencedikbe fél év előtt jöttem az iskolába így még annyira nem sikerült minden osztálytársamat megismerni. De ezalatt a három hét alatt sikerült még jobban megismerni az osztálytársaimat hogy valójában milyenek. És egy pár új kilencedikest is megismertem.

Ezalatt a három hét alatt nagyon sok emléket összegyűjtöttem és erre biztos, hogy nagyon sokáig emlékezni fogok. Én az ilyen gyakorlatokat, tanulmányi kirándulás csak ajánlani tudom mindenkinek.

Ezúton is szeretném megköszönni az iskolának, hogy részt vehettem a gyakorlaton.

Kelt.: 2023.04.11.

Aláírás: Szécsényi Levente György

Nagykun Baptista Oktatási Központ  
**Illéssy Sándor Technikum és Szakképző Iskola Tagintézménye**  
OM azonosító: 201731  
5310 Kisújszállás, Arany J. u. 1/A.  
Tel.: +36-59/321-329  
Fax: +36-59/321-329  
<https://illessy.baptistaoktatas.hu>  
E-mail: [illessy@illessy.edu.hu](mailto:illessy@illessy.edu.hu)



## **Beszámoló**

### **Szakmai gyakorlat Ausztria**

Időpont: 2023 év. Március hónap 11 naptól  
2023 év. Március hónap 31 napig

**Projekt címe: Szakmák határok nélkül, a szakmai és az idegen nyelvi kompetenciák fejlesztése**

Tanuló neve: Szilágyi Patrik

Osztálya: 10/C

Tanult szakmája: Épület- és szerkezetlakatos

Gyakorlati hely neve, címe:

Gyakorlatot irányító személy neve, beosztása

## A gyakorlati hely bemutatása:

A gyakorlati hely a pinkefői kastély együttesben kialakított szakmai képző iskola és kollégiumban van kialakítva. A gyakorlati helyünk a kollégiumi elhelyezésünkhöz nagyon közel volt .A saját iskolám tanműhelyi felszereltségéhez képest sokkal jobb gépekkel találákoztam. Az automatikus hegesztőgép illetve CNC forgácsológéppel való munka nagyon tetszett.



## 1. hét

### A végzett munka leírása, az elsajátított új ismeretek bemutatása

**Dátum: 2023.03.11-03.18-ig**

Az első két nap a kollégium elfoglalása valamint a környezettel való ismerkedéssel telt. Hétfőtől kezdődött az igazi munka. Csoportokra lettünk osztva és változatos munkák voltak. Az én csoportom reszeléssel, fűrészeléssel kezdett. Ezután a következő napokban hegesztés valamint szakrajz ismereteket is gyakoroltunk.

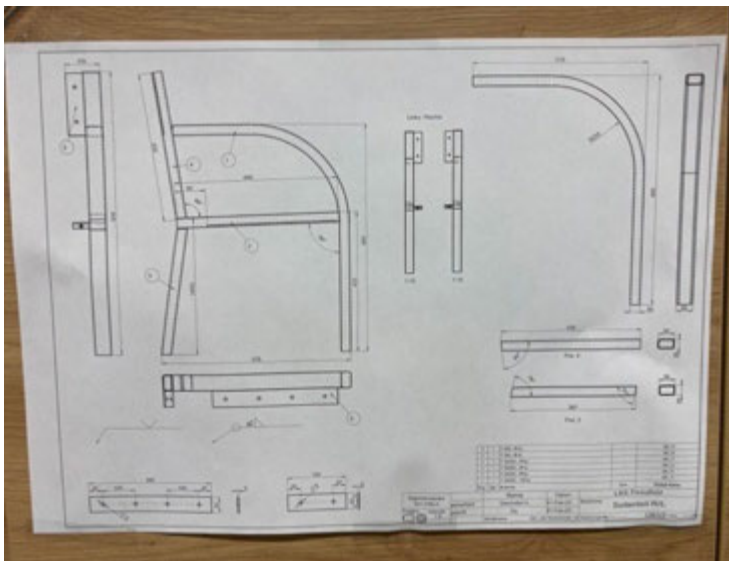



## 2. hét

A végzett munka leírása, az elsajátított új ismeretek bemutatása

**Dátum:** 2023.03.19-2023.03.26-ig

A második hetett Pneumatika elmélettel kezdük ami mindenkinek nagyon új volt és még senki nem csinálta.Ez számomra nagyon tetszett,izgalmasnak találtam.Ezen a héten is foglalkoztunk szakrajzal is foglalkoztunk elektronikusan.Egyik napon volt lehetőségem az AWI hegesztést ki próbálni.



### 3. hét

A végzett munka leírása, az elsajátított új ismeretek bemutatása:

**Dátum:** 2023.03.27-2023.03.31-ig

Ezen a héten gyakorlaton tudtunk magunknak emléket készíteni CNC forgácsológépen. A padokat az iskolánknak össze állítottuk készre megcsináltuk. Volt még szakrajz és pneumatika.



**Kulturális tevékenységek bemutatása, új ismeretek a fogadó ország kultúrájáról:**

**Dátum:2023.03.15, 2023.03.18, 2023.03.22, 2023.03.25, 2023.03.29**

Az alábbi dátumokon voltunk kulturális programokon volt vár- és gyárlátogatás, kirándulás. Nekem személy szerint nagyon tetszettek jó volt megismerkedni más kultúrával és történelmi eseményekkel.



**Szabadidős tevékenységek bemutatása, új ismeretek a fogadó ország kultúrájáról:**

Közös sportolás a kinti diákokkal pl.:foci.



Kirándulás Oberwartra bevásárló központba pénzt költeni meg emléktárgyak vásárlása.



### **Összefoglalás:**

Az egész tanulmányi kirándulás során nagyon jól éreztem magam. A szállás és az éttermek kiválóak voltak nagyon jó dolog megismerni



hogy milyen kint élni, dolgozni nagyon örülök hogy részt vehettem egy ilyen programban és nagyon szépen köszönöm.

Az Ausztriában töltött három hét alatt, nagyon sok új szakmai ismerettel gazdagíthattam tudásomat. Lehetőségem nyílt, hogy a saját oktatási intézményem falain kívül is felmérjem a már megszerzett ismereteimet és a gyakorlatban is kipróbálhassam tudásomat.

Megtapasztalhattam, hogy milyen az élet távol a családomtól, milyen, amikor magamra vagyok utalva és a saját döntéseimre.

Kelt: 2023.04.11

Szilágyi Patrik

Nagykun Baptista Oktatási Központ  
**Illéssy Sándor Technikum és Szakképző Iskola Tagintézménye**  
OM azonosító: 201731  
5310 Kisújszállás, Arany J. u. 1/A.  
Tel.: +36-59/321-329  
Fax: +36-59/321-329  
<https://illessy.baptistaoktatas.hu>  
E-mail: illessy@illessy.edu.hu



## Beszámoló

### Szakmai gyakorlat Ausztria

Időpont: 2023 év. Február hónap 19 naptól  
2023 év. március hónap 11 napig

**Projekt címe:** Szakmák határok nélkül, a szakmai és az idegen nyelvi kompetenciák fejlesztése

Tanuló neve: Szűcs László

Osztálya: 10.E

Tanult szakmája: Gépi és CNC forgácsoló

Gyakorlati hely neve, címe: Borsodi Műhely Kft.

Gyakorlatot irányító személy neve, beosztása: Kiss János, gyakorlati oktató

**A gyakorlati hely bemutatása:** Az iskola nagyon felszerelt volt  
A gyakorlati hely nagyon fejlett és felszerelt volt az eszközök újak és korszerűek voltak.  
a gyakorlati helyen lehet hegesztést, autószerelést, esztergálást, asztalos munkákat tanulni.



## 1. hét

Az első héten zárt szelvényből ceruza tartót csináltunk és co-val meghegesztettük. A hét hátra levő részében co-val hegesztettünk.



**Dátum:** 2023.02.20- tól 2023.02.26-ig



## 2. hét

A második héten továbbra is gyakoroltuk a co-val való hegesztést és rengeteg szakrajzos feleladatot csináltunk.

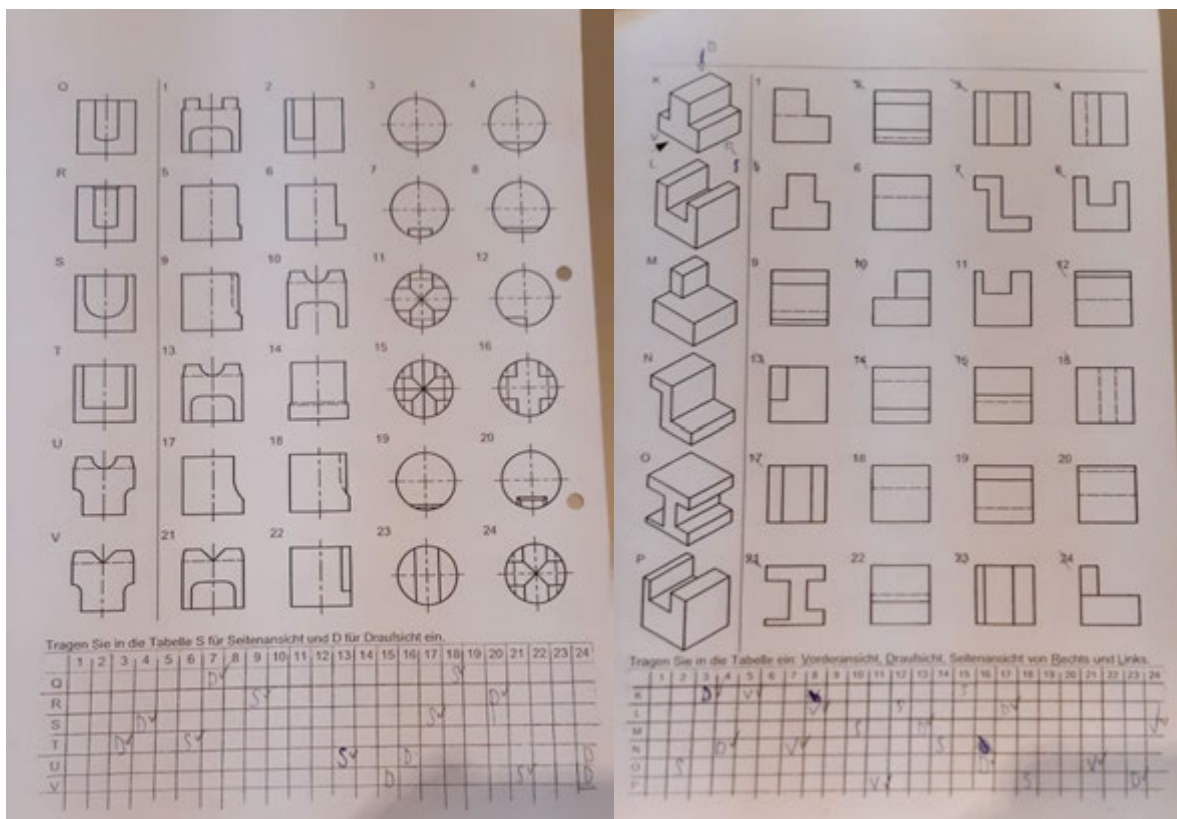
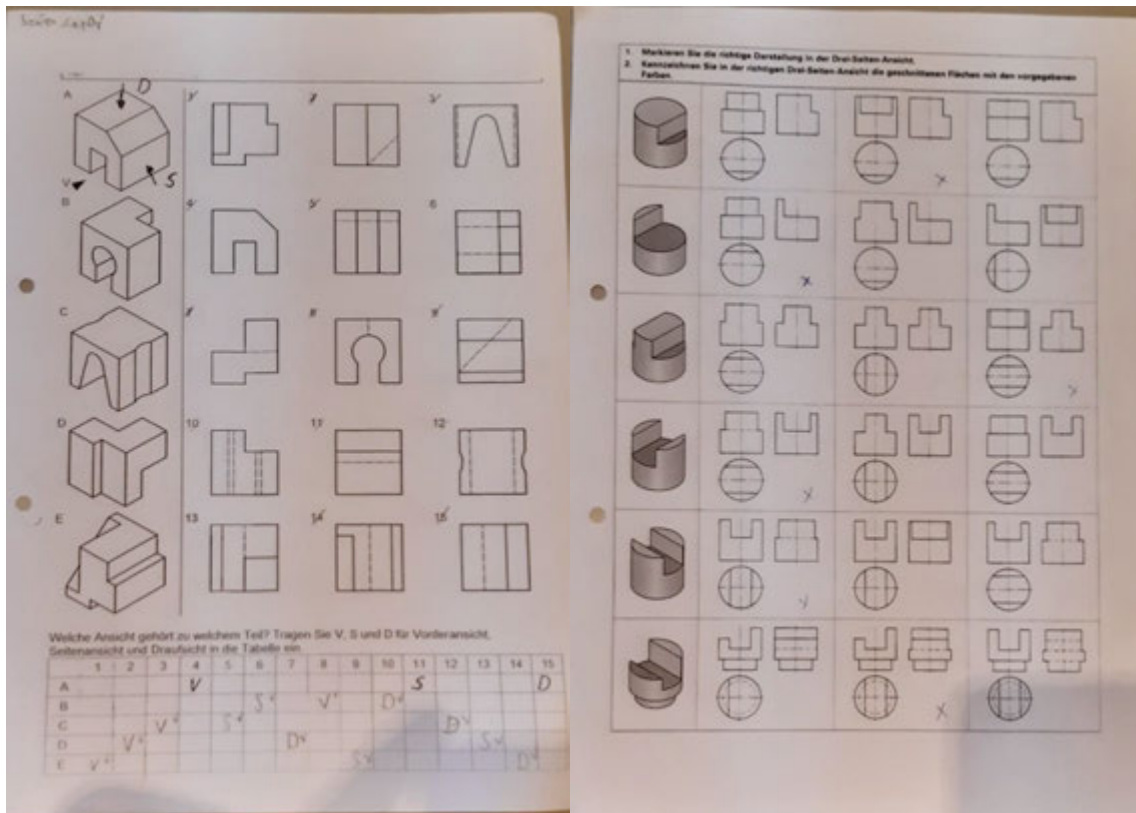

Dátum: 2023.02.27.- től 2023.03.05-ig

### 3. hét

A harmadi héten megtanultunk awi-val hegeszteni és pénteken esztergáltunk egy lépcsős tengelyt beszűrással. Az elméleti órákon gépen programban megtanultunk 3D modellt csinálni.

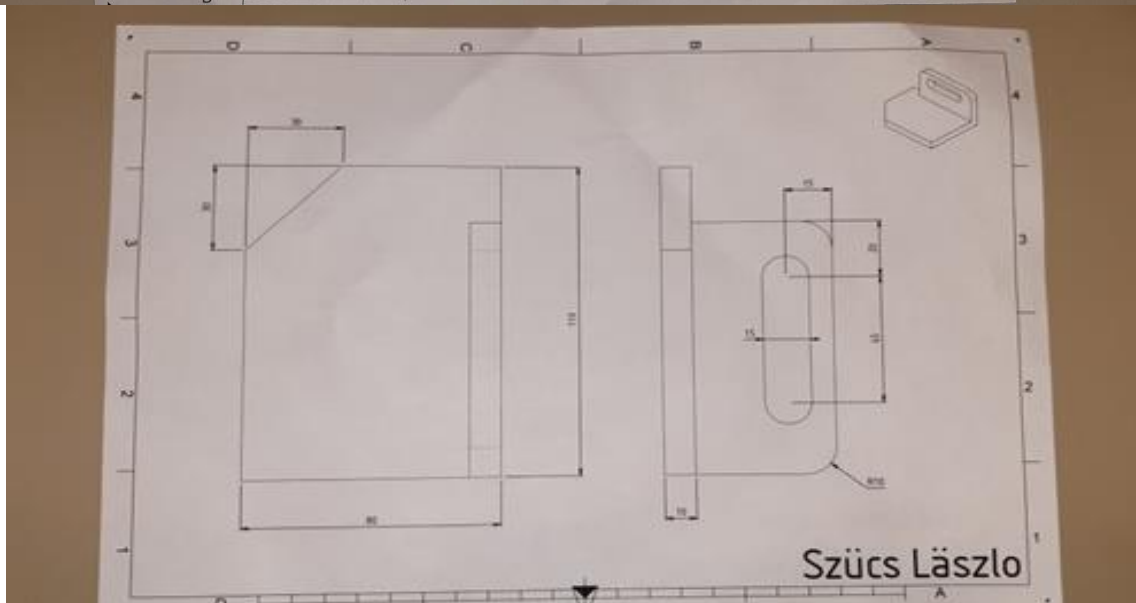
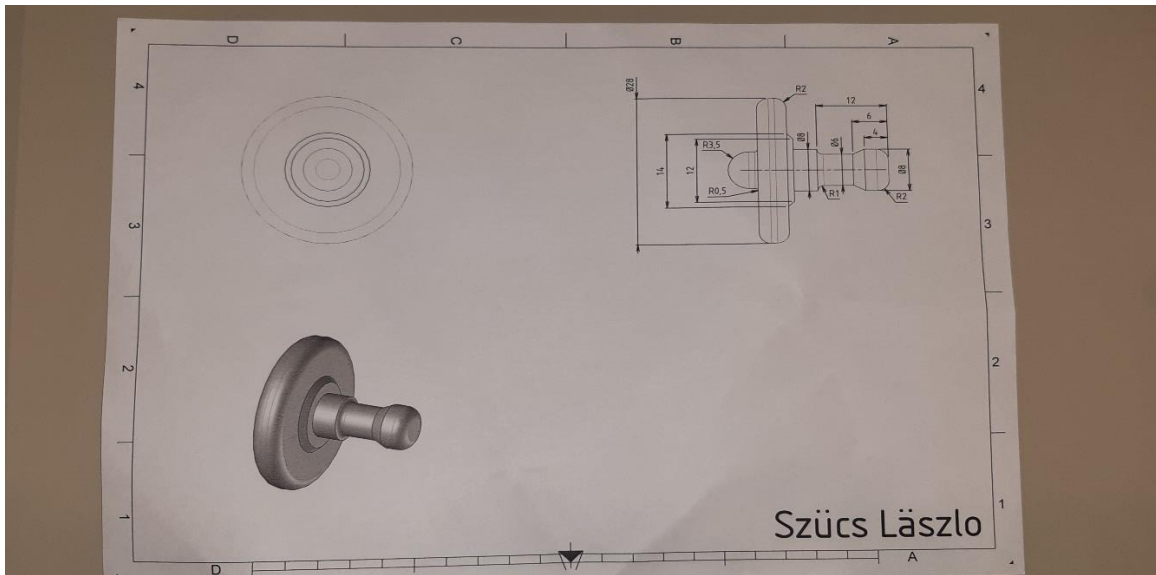

Dátum: 2023.03.06.- től 2023.03.10-ig

A 2023.02.22-én nem tudtam részt venni a kulturális programon mert beteg voltam.

A 2023.03.01-én Nikitscher Metallwaren-ben voltunk gyárlátogatáson.

A2023.03.08-án Schönbrunn-ben voltunk megnéztük a kastélyt és a Domkirche St. Stephan

Szabad időmben a szobában pihentem amikor nem a szobában voltam akkor fociztam a többiekkel

**Összefoglalás:** Sok új dolgot tanultam és az egészszet nézve nagyon jól éreztem magam az ételek hagytak némi kivetni valót

Kelt.: 2023.04.16

Aláírás: Szűcs László

Nagykun Baptista Oktatási Központ  
**Illéssy Sándor Technikum és Szakképző Iskola Tagintézménye**  
OM azonosító: 201731  
5310 Kisújszállás, Arany J. u. 1/A.  
Tel.: +36-59/321-329  
Fax: +36-59/321-329  
<https://illessy.baptistaoktatas.hu>  
E-mail: [illessy@illessy.edu.hu](mailto:illessy@illessy.edu.hu)



## Beszámoló

### Szakmai gyakorlat Ausztria

Időpont: 2023 év. 03 hónap 11 naptól  
2023 év. 03. hónap 31 napig

**Projekt címe:** Szakmák határok nélkül, a szakmai és az idegen nyelvi kompetenciák fejlesztése

Tanuló neve: Tóth Sándor

Osztálya: 10/C

Tanult szakmája: Épület- és szerkezet lakatos

Gyakorlati hely neve, címe:

Gyakorlatot irányító személy neve, beosztása:



## A gyakorlati hely bemutatása:

A diákok gyakorlati képzéséül szolgáló tanműhely a Pinkefői kastély (Batthyány kastély) együttesben kialakított szakmai képző iskola és kollégiumban van kialakítva. Kollégiumi elhelyezésünk közvetlen a gyakorlati helyünk mellett helyezkedett el. 3 ágyas korszerűen felszerelt szobákban voltunk elhelyezve, mely biztosított mindent a pihenésre. A tanműhely a szakmai feladatok szakszerű elvégzéséhez modern, újszerű felszerelésekkel, munkaeszközökkel és munkagépekkel voltak felszerelve.



## 1. hét

A végzett munka leírása, az elsajátított új ismeretek bemutatása:

**Dátum:** 2023. 03. 11.- től 2023. 03. 18.-ig

A hét folyamán felváltva volt elméleti és gyakorlati oktatás. Elméleti oktatáson közösen részt vettünk, míg a szakmai gyakorlatok csoportbontásban kerültek megvalósításra. Az első héten elméleti anyagként a tolmérővel mérési gyakorlatokat, és nézeti ábrázolásokat gyakoroltunk. Gyakorlati feladatként pedig kézi forgácsolási-, és hegesztési gyakorlatokat végeztünk. A készítendő pad alkatrészeinek a szabása illesztése megmunkálása volt a feladat.

Szakrajz készítése, ívhegesztési alapok elsajátítása, a helyi környezettel való megismerkedés. Szerdán pedig megnéztük a Schlainingi várat valamint az Eszterházy kastélyt. A hétvégét pedig pihenéssel és egy kis sporttal töltöttük el.



## 2. hét

A végzett munka leírása, az elsajátított új ismeretek bemutatása:

**Dátum:** 2023. 03. 18.- től 2023. 03. 25.-ig

**Pneumatikai oktatáson voltunk, AWI hegesztési alapokat elsajátítottuk, folytattuk a projekt munkánk elkészítését valamint elektronikus szakrajzon vettünk részt. Szerdán pedig egy helyi gyárat látogattunk meg. A hétvége egyik napját pedig Oberwart-on töltöttük a hétvége másik napját pedig a kollégiumban való pihenéssel töltöttük.**



### 3. hét

A végzett munka leírása, az elsajátított új ismeretek bemutatása:

**Dátum:** 2023. 03. 25.- től 2023 . 03. 31.-ig

**Cnc és gépi forgácsolási alapok elsajátítása, elektronikus mérés, projekt munkánk végleges befejezése és festése. Szerdán a fővárosba utaztunk és a helyi látnivalókat néztük meg.**

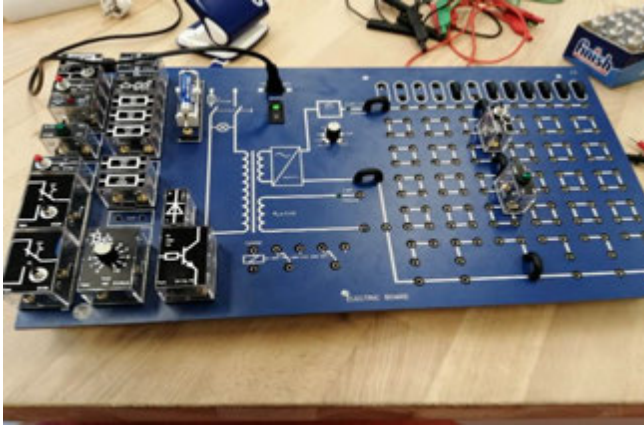

**Kulturális tevékenységek bemutatása, új ismeretek a fogadó ország kultúrájáról:**

**Dátum:**

**2023. 03. 15.**

**Schlainingi vár illetve az Eszterházy kastély megtekintése.**

**2023. 03. 29.**

**Schlönbrunni kastély megtekintése.**

**Szabadidős tevékenységek bemutatása, új ismeretek a fogadó ország kultúrájáról:**

**Szabadidőnkben a helyi látnivalókat jártuk körbe valamint pihentünk.**

**Összefoglalás:**

Ez alatt a három hét alatt megismerkedhettem az osztrák oktatási rendszerrel és a képzés feltételeinek a rendszerével. Nagyon hasznosnak ítélem meg a tanulmány utat, sok és hasznos, információhoz jutottam, melyet itthon hasznosítani is tudok. A fogadó fél nagyon készséges volt, és biztosította azokat a körülményeket melyek a sikeres és tartalmas tanulmányúthoz szükséges volt. Ezúttal szeretném, megköszöni, hogy részt vehettem ezen a tartalmas pályázaton.

Kelt.: 2023.04.11.

Alíírás: Tóth Sándor



# Résztevői beszámoló - Pályázati felhívás 2020 - KA1 - Egyének tanulmányi / tanulási célú mobilitása - KA102 - Szakképzési tanulók mobilitása

A \*-gal jelölt mezőket kötelező kitölteni.

Dokumentum kód: EP-KA1-VET-Learners-2020

## 1 A résztvevői beszámoló célja

---

Ön nemrég mobilitási tevékenységet valósított meg egy Európai Unió programban. Kérjük, töltsse ki az ehhez kapcsolódó résztvevői beszámolót, adjon visszajelzést a tapasztalatairól.

Visszajelzéseit fel fogjuk használni az Erasmus+ program további fejlesztéséhez. A küldő szervezete /intézménye által megvalósított projekt értékelésének részeként is használható.

Köszönünk minden információt, észrevételt és tanácsot.

## 2 A résztvevő azonosítása és általános információk

---

### \* 2.1 Vezeték- és keresztnév

A személyes adatok felhasználásáról a kérdőív végén az "Az információkhoz és az e-mail címhez kapcsolódó publikálási és felhasználási jogok" részben olvashat.

Veres István

### 2.2 A mobilitás kezdetének dátuma

Az a dátum, amikor a mobilitási tevékenység megkezdődött. A dátum megadására tájékoztatási célból van szükség. Amennyiben a dátum helytelen lenne, a javítással kapcsolatban kérjük, vegye fel a kapcsolatot a mobilitás koordinációjáért felelős személlyel.

19/02/2023

### 2.3 A mobilitás végének dátuma



Az a dátum, amikor a mobilitási tevékenység befejeződött. A dátum megadására tájékoztatási célból van szükség. Amennyiben a dátum helytelen lenne, a javítással kapcsolatban kérjük, vegye fel a kapcsolatot a mobilitás koordinációjáért felelős személlyel.

11/03/2023

\* 2.4 E-mail cím, amelyen a jövőben elérhető leszek

A személyes adatok felhasználásáról a kérdőív végén az "Az információkhoz és az email címhez kapcsolódó publikálási és felhasználási jogok" részben olvashat. Kérjük, hogy amennyiben szükséges, javítsa a megadott e-mail címet.

pisti.veres35@gmail.com

\* 2.5 Hányadik évfolyamban vett részt Erasmus+ mobilitási projektben?

- 1  
 2  
 3  
 4  
 13 vagy további, vagy végzett

\* 2.6 Mi motiválta elsősorban arra, hogy részt vegyen egy külföldi szakmai gyakorlaton?

Több válasz is megjelölhető.

- Műszaki/szakmai készségeim és kompetenciáim javítása  
 Külföldi élet lehetősége  
 Idegennyelv-tanulás / idegennyelv-tudás fejlesztésének lehetősége  
 Új emberek megismerésének lehetősége  
 Személyes készségeim, így pl. alkalmazkodóképességem fejlesztésének lehetősége  
 Hazai elhelyezkedési lehetőségeim javítása  
 Külföldi elhelyezkedési lehetőségeim javítása  
 Más tanulási módszerek kipróbálásának lehetősége  
 Képzésem/tanulmányaim egy részének idegen nyelven történő elvégzésének lehetősége

### 3 Képzés/tanulmányok minősége

---

\* 3.1 A fogadó intézmény ...

- egy szakképző iskola/intézmény volt  
 egy cég volt  
 egy szakképző iskola/intézmény és egy cég volt közösen

3.2 Hogyan értékelné a tanulás és tanítás minőségét a fogadó szervezetnél?

|                                  | Nagyon jól                       | Jól                   | Megfelelően           | Rosszul               | Nagyon rosszul        | Nem releváns          |
|----------------------------------|----------------------------------|-----------------------|-----------------------|-----------------------|-----------------------|-----------------------|
| * A képzés tartalmának minősége  | <input checked="" type="radio"/> | <input type="radio"/> | <input type="radio"/> | <input type="radio"/> | <input type="radio"/> | <input type="radio"/> |
| * Az oktatási módszerek minősége | <input checked="" type="radio"/> | <input type="radio"/> | <input type="radio"/> | <input type="radio"/> | <input type="radio"/> | <input type="radio"/> |

- \* 3.3 Kérjük írja le, hogy mit csinált a mobilitás alatt. Milyen új tudást, készségeket és kompetenciákat (kulcskompetenciák, digitális, szakmai, idegen nyelvi, személyes) sajátított el vagy fejlesztett?

Modernebb hegesztőgépek, gépek kipróbálása.  
Egy programban való szakrajzok rajzolása, amit háromdésen csinálhattunk meg.  
CNC gép kipróbálása.

- \* 3.4 Mik voltak a legfontosabb tapasztalatai a mobilitása alatt? Kérjük említsen pozitív és negatív dolgokat is.

Hegesztés gyakorlása, szakrajzok, vetületek ábrázolása/rajzolása, szabványírás gyakorlása. Negatív dolog nem volt.

- \* 3.5 Ajánlaná másnak is a fogadó intézményét?

- Igen  
 Nem

### 3.6 Milyennek találta a küldő és fogadó intézmény támogatását?

|  | Teljesen egyetértek              | Egyetértek            | Nem tudom eldönteni   | Nem értek egyet       | Egyáltalán nem értek egyet | Nem releváns          |
|--|----------------------------------|-----------------------|-----------------------|-----------------------|----------------------------|-----------------------|
| * Megfelelő segítséget kaptam a fogadó szervezet kiválasztásához                       | <input checked="" type="radio"/> | <input type="radio"/> | <input type="radio"/> | <input type="radio"/> | <input type="radio"/>      | <input type="radio"/> |
| * A képzésemet biztosító szervezet megfelelt igényeimnek                               | <input checked="" type="radio"/> | <input type="radio"/> | <input type="radio"/> | <input type="radio"/> | <input type="radio"/>      | <input type="radio"/> |
| * Külföldi képzésem során pontosan tudtam, hogy mi a feladatom és mit kell megtanulnom | <input checked="" type="radio"/> | <input type="radio"/> | <input type="radio"/> | <input type="radio"/> | <input type="radio"/>      | <input type="radio"/> |
| * A képzés időtartama elegendő volt képzési céljaim teljesítéséhez                     | <input checked="" type="radio"/> | <input type="radio"/> | <input type="radio"/> | <input type="radio"/> | <input type="radio"/>      | <input type="radio"/> |
| * A szakmai gyakorlat tartalma közvetlenül kapcsolódott hazai képzési céljaimhoz       | <input checked="" type="radio"/> | <input type="radio"/> | <input type="radio"/> | <input type="radio"/> | <input type="radio"/>      | <input type="radio"/> |
| * Megfelelő felszerelést kaptam  | <input checked="" type="radio"/> | <input type="radio"/> | <input type="radio"/> | <input type="radio"/> | <input type="radio"/>      | <input type="radio"/> |
| * Tudtam, hogy ki volt a képzésem teljesítését segítő és a munkámat ellenőrző személy  | <input checked="" type="radio"/> | <input type="radio"/> | <input type="radio"/> | <input type="radio"/> | <input type="radio"/>      | <input type="radio"/> |
| * Hazai küldő szervezetem segítőkész volt a gyakorlatom során                          | <input checked="" type="radio"/> | <input type="radio"/> | <input type="radio"/> | <input type="radio"/> | <input type="radio"/>      | <input type="radio"/> |

\* 3.7 Vett részt virtuális mobilitási tevékenységben?

- Igen  
 Nem

\* 3.8 Mennyire volt elégedett a virtuális mobilitási tevékenységgel?

Teljesen egyetérték

\* 3.10 Részesült valamilyen különleges támogatásban, annak érdekében, hogy ezt a tapasztalatot minél jobban tudja hasznosítani?

- Igen  
 Nem

\* 3.13 Úgy érzi, hogy ez a virtuális mobilitási tevékenység hozzájárult egyes kompetenciák fejlődéséhez vagy megszerzéséhez?

Teljesen egyetérték

3.15 Ha szeretné, ossza meg további véleményét a virtuális mobilitási tevékenységének tapasztalatairól!

## 4 Idegennyelv-tudás és nyelvi támogatás

---

\* 4.1 Mi volt a mobilitási tevékenység során használt fő nyelv?

német

\* 4.3 Úgy érzi, fejlődött a nyelvtudása a külföldi tartózkodás alatt?

- Igen  
 Nem, már eleve folyékonyan beszéltem  
 Nem

\* 4.4 Kihasználta a nyelvi támogatás/felkészítés adta lehetőségeket ennek a fő nyelvnek a tanulásában?

- Igen  
 Nem

\* 4.10 Miért nem vette igénybe a nyelvi támogatást?

- Nem kértem  
 Nem volt szükségem rá, mert a nyelvtudásom megfelelő volt  
 Nem volt időm rá  
 A küldő/fogadó szervezet nem biztosította



- Egyéb
- Nem volt rá szükségem, mivel ez az anyanyelvem

- \* 4.11 A külföldi tartózkodás alatt használt fő nyelv mellett fejlődtek nyelvi kompetenciái más nyelvekben is?
- Igen
  - Nem

## 5 Tanúsítvány és hivatalos elismerés

---

- \* 5.1 Beszámításra került-e a mobilitás alatt végzett szakmai gyakorlat?

Ennek a kérdésnek a célja, hogy megtudjuk, milyen elismerést kapott a külföldi tanulásáról. Például beszámított-e az iskolai bizonyítványba, kapott-e igazolást a fogadó intézménytől, Europass mobilitási igazolványt, stb.? Erről a tanulói szerződés rendelkezik, amelyet a mobilitás kezdete előtt írt alá.

- Igen
- Nem

- \* 5.2 Milyen tanúsítványt kapott?

Több válasz is megjelölhető.

- ECVET kreditek
- Europass
- Elismerés a küldő intézmény által (követelmények teljesítése az iskolai végzettség megszerzéséhez)
- Elismerés régiós szinten (követelmények teljesítése / kreditek szerzése a régiós oktatási rendszerben)
- Elismerés nemzeti szinten (követelmények teljesítése / kreditek szerzése a nemzeti oktatási rendszerben)
- Részvételi igazolás a fogadó intézménytől
- Munkavégzés igazolása
- Egyéb

## 6 Személyes fejlődés

---

6.1 Úgy vélem, hogy az Erasmus+ tevékenységben való részvételemnek köszönhetően az alábbi kompetenciáim fejlődtek:

|   | Teljesen egyetértek              | Egyetértek            | Nem tudom eldönteni              | Nem értek egyet       | Egyáltalán nem értek egyet |
|---|----------------------------------|-----------------------|----------------------------------|-----------------------|----------------------------|
| * Matematikai, természettudományos és műszaki kompetenciák  | <input type="radio"/>            | <input type="radio"/> | <input checked="" type="radio"/> | <input type="radio"/> | <input type="radio"/>      |
| * Digitális kompetencia (pl. használni az internetet, közösségi médiát és számítógépeket tanulmányaimhoz, munkámhoz és személyes céljaimra) | <input checked="" type="radio"/> | <input type="radio"/> | <input type="radio"/>            | <input type="radio"/> | <input type="radio"/>      |
| * Tanulni tanulás (a tanulmányaimat önállóan megtervezni és megvalósítani)  | <input checked="" type="radio"/> | <input type="radio"/> | <input type="radio"/>            | <input type="radio"/> | <input type="radio"/>      |

|   |                                  |                                  |                       |                       |                       |
|---|----------------------------------|----------------------------------|-----------------------|-----------------------|-----------------------|
| * Társadalmi és civil kompetenciák (pl. becsülni különböző kultúrák értékeit és jobban érteni az olyan fogalmakat, mint demokrácia, igazság, egyenlőség, állampolgárság és polgári jogok) | <input checked="" type="radio"/> | <input type="radio"/>            | <input type="radio"/> | <input type="radio"/> | <input type="radio"/> |
| * Kezdeményező és vállalkozói készség (pl. egy ötlet fejlesztésének és gyakorlatban való megvalósításának módja)  | <input type="radio"/>            | <input checked="" type="radio"/> | <input type="radio"/> | <input type="radio"/> | <input type="radio"/> |
| * Kulturális tudatosság és kifejezés (pl. kreatív önkifejezés, a művészetek és média jobb megértése)  | <input type="radio"/>            | <input checked="" type="radio"/> | <input type="radio"/> | <input type="radio"/> | <input type="radio"/> |

### 6.2 A tevékenységben való részvétel során megtanultam, hogy hogyan kell (jobban)...

|  | Teljesen egyetértek              | Egyetértek                       | Nem tudom eldönteni   | Nem értek egyet       | Egyáltalán nem értek egyet |
|--|----------------------------------|----------------------------------|-----------------------|-----------------------|----------------------------|
| * logikusan gondolkodni és következtetéseket levonni (elemzői készség)                     | <input checked="" type="radio"/> | <input type="radio"/>            | <input type="radio"/> | <input type="radio"/> | <input type="radio"/>      |
| * megoldást találni nehéz vagy kihívásokkal teli helyzetekben (problémamegoldási képesség) | <input checked="" type="radio"/> | <input type="radio"/>            | <input type="radio"/> | <input type="radio"/> | <input type="radio"/>      |
| * feladatokat és tevékenységeket tervezni és szervezni                                     | <input type="radio"/>            | <input checked="" type="radio"/> | <input type="radio"/> | <input type="radio"/> | <input type="radio"/>      |
| * csapatban dolgozni   | <input checked="" type="radio"/> | <input type="radio"/>            | <input type="radio"/> | <input type="radio"/> | <input type="radio"/>      |

### 6.3 Miután részt vettem a mobilitási tevékenységben...

|   | Teljesen egyetértek              | Egyetértek                       | Nem tudom eldönteni   | Nem értek egyet       | Egyáltalán nem értek egyet |
|---|----------------------------------|----------------------------------|-----------------------|-----------------------|----------------------------|
| * fejlesztettem szakmai készségeimet és kompetenciáimat                                       | <input checked="" type="radio"/> | <input type="radio"/>            | <input type="radio"/> | <input type="radio"/> | <input type="radio"/>      |
| * magabiztosabb vagyok és jobban tisztában vagyok a képességeimmel                            | <input checked="" type="radio"/> | <input type="radio"/>            | <input type="radio"/> | <input type="radio"/> | <input type="radio"/>      |
| * jobban ismerem az erősségeimet és a gyengeségeimet  | <input checked="" type="radio"/> | <input type="radio"/>            | <input type="radio"/> | <input type="radio"/> | <input type="radio"/>      |
| * könnyebben tudok együttműködni más kulturális és társadalmi háttérrel rendelkező emberekkel | <input type="radio"/>            | <input checked="" type="radio"/> | <input type="radio"/> | <input type="radio"/> | <input type="radio"/>      |

|  |                                  |                                  |                                  |                       |                       |
|--|----------------------------------|----------------------------------|----------------------------------|-----------------------|-----------------------|
| * jobban tudok alkalmazkodni új szituációkhoz                                    | <input type="radio"/>            | <input checked="" type="radio"/> | <input type="radio"/>            | <input type="radio"/> | <input type="radio"/> |
| * képes vagyok kritikusabban átgondolni és elemezni információkat                | <input type="radio"/>            | <input type="radio"/>            | <input checked="" type="radio"/> | <input type="radio"/> | <input type="radio"/> |
| * elfogadóbb vagyok más emberek értékei és viselkedése iránt                     | <input type="radio"/>            | <input checked="" type="radio"/> | <input type="radio"/>            | <input type="radio"/> | <input type="radio"/> |
| * nyitottabb és kíváncsibb vagyok az új kihívások iránt                          | <input checked="" type="radio"/> | <input type="radio"/>            | <input type="radio"/>            | <input type="radio"/> | <input type="radio"/> |
| * aktívabban szeretnék részt venni a közösségem társadalmi és politikai életében | <input type="radio"/>            | <input checked="" type="radio"/> | <input type="radio"/>            | <input type="radio"/> | <input type="radio"/> |
| * jobban érdekel, hogy mi történik napi szinten a világban                       | <input type="radio"/>            | <input checked="" type="radio"/> | <input type="radio"/>            | <input type="radio"/> | <input type="radio"/> |
| * könnyebben tudok döntéseket hozni  | <input type="radio"/>            | <input checked="" type="radio"/> | <input type="radio"/>            | <input type="radio"/> | <input type="radio"/> |
| * jobban érdekelnek az Európával kapcsolatos témák                               | <input type="radio"/>            | <input type="radio"/>            | <input checked="" type="radio"/> | <input type="radio"/> | <input type="radio"/> |

## 7 a jövőbeli kilátások az oktatás, képzés és a munka területén

7.1 A mobilitás során szerzett tapasztalatoknak köszönhetően:

|   | Teljesen egyetértek              | Egyetértek                       | Nem tudom eldönteni   | Nem értek egyet       | Egyáltalán nem értek egyet |
|---|----------------------------------|----------------------------------|-----------------------|-----------------------|----------------------------|
| * úgy gondolom, hogy nőttek annak esélyei, hogy új vagy jobb munkát találjak            | <input checked="" type="radio"/> | <input type="radio"/>            | <input type="radio"/> | <input type="radio"/> | <input type="radio"/>      |
| * világosabb elképzelésem van a szakmai törekvéseimmel és céljaimmal kapcsolatosan      | <input checked="" type="radio"/> | <input type="radio"/>            | <input type="radio"/> | <input type="radio"/> | <input type="radio"/>      |
| * jobb lehetőségeim lettek hazámban szakmai gyakorlat vállalása vagy munkakeresés terén | <input checked="" type="radio"/> | <input type="radio"/>            | <input type="radio"/> | <input type="radio"/> | <input type="radio"/>      |
| * könnyebben vállalom nagyobb felelősséggel járó feladatokat                            | <input type="radio"/>            | <input checked="" type="radio"/> | <input type="radio"/> | <input type="radio"/> | <input type="radio"/>      |

7.2 Külföldi tartózkodása megváltoztatta jövőbeli munkájáról való elképzelését?

|  | Teljesen egyetértek | Egyetértek | Nem tudom eldönteni | Nem értek egyet | Egyáltalán nem értek egyet |
|--|---------------------|------------|---------------------|-----------------|----------------------------|
|  |                     |            |                     |                 |                            |

|  |                                  |                                  |                                  |                       |                       |
|--|----------------------------------|----------------------------------|----------------------------------|-----------------------|-----------------------|
| * könnyen elképzelhetőnek tartom, hogy a jövőben valamikor külföldön dolgozzak   | <input checked="" type="radio"/> | <input type="radio"/>            | <input type="radio"/>            | <input type="radio"/> | <input type="radio"/> |
| * könnyen elképzelhetőnek tartom, hogy a jövőben valamikor abban az országban dolgozzak, ahol Erasmus+ mobilitásban vettem részt | <input type="radio"/>            | <input checked="" type="radio"/> | <input type="radio"/>            | <input type="radio"/> | <input type="radio"/> |
| * nemzetközi környezetben szeretnék dolgozni   | <input type="radio"/>            | <input type="radio"/>            | <input checked="" type="radio"/> | <input type="radio"/> | <input type="radio"/> |

## 8 Gyakorlati és szervezési feladatok

\* 8.1 Szüksége volt-e vízumra, hogy részt vehessen a mobilitásban?

- Igen  
 Nem

8.2 Mennyire volt elégedett a vízumügyintézésben kapott segítséggel?

|                                | Nagyon elégedett                 | Inkább elégedett      | Nem elégedett, de nem is elégedetlen | Inkább elégedetlen    | Nagyon elégedetlen    |
|--------------------------------|----------------------------------|-----------------------|--------------------------------------|-----------------------|-----------------------|
| * a küldő intézmény segítsége  | <input checked="" type="radio"/> | <input type="radio"/> | <input type="radio"/>                | <input type="radio"/> | <input type="radio"/> |
| * a fogadó intézmény segítsége | <input checked="" type="radio"/> | <input type="radio"/> | <input type="radio"/>                | <input type="radio"/> | <input type="radio"/> |

8.3 Milyen mértékig sikerült beilleszkednie a kinntartózkodás alatt:

|  | Nagyon jól            | Jól                              | Megfelelően                      | Rosszul               | Nagyon rosszul        | Nem releváns          |
|--|-----------------------|----------------------------------|----------------------------------|-----------------------|-----------------------|-----------------------|
| * A fogadó intézmény mindennapi életébe                                  | <input type="radio"/> | <input checked="" type="radio"/> | <input type="radio"/>            | <input type="radio"/> | <input type="radio"/> | <input type="radio"/> |
| * Helyi tanulók vagy dolgozók körébe                                     | <input type="radio"/> | <input type="radio"/>            | <input checked="" type="radio"/> | <input type="radio"/> | <input type="radio"/> | <input type="radio"/> |
| * Erasmus+ vagy egyéb programban résztvevő nemzetközi gyakornokok körébe | <input type="radio"/> | <input type="radio"/>            | <input checked="" type="radio"/> | <input type="radio"/> | <input type="radio"/> | <input type="radio"/> |



8.4 Mennyire volt elégedett a következőkkel a mobilitása alatt?

|   | Nagyon elégedett                 | Inkább elégedett                 | Nem elégedett, de nem is elégedetlen | Inkább elégedetlen    | Nagyon elégedetlen    |
|---|----------------------------------|----------------------------------|--------------------------------------|-----------------------|-----------------------|
| * A képzési/tanulmányi időszak hossza                                     | <input checked="" type="radio"/> | <input type="radio"/>            | <input type="radio"/>                | <input type="radio"/> | <input type="radio"/> |
| * A külföldi képzés/oktatás illeszkedése a küldő intézményem tananyagához | <input type="radio"/>            | <input checked="" type="radio"/> | <input type="radio"/>                | <input type="radio"/> | <input type="radio"/> |

\* 8.5 Volt mentora a fogadó szervezet részéről?

- Igen  
 Nem

8.7 Mennyire volt elégedett a szállással és utazása megszervezésével?

|                          | Nagyon elégedett                 | Inkább elégedett      | Nem elégedett, de nem is elégedetlen | Inkább elégedetlen    | Nagyon elégedetlen    |
|--------------------------|----------------------------------|-----------------------|--------------------------------------|-----------------------|-----------------------|
| * Szállásom              | <input checked="" type="radio"/> | <input type="radio"/> | <input type="radio"/>                | <input type="radio"/> | <input type="radio"/> |
| * Utazásom megszervezése | <input checked="" type="radio"/> | <input type="radio"/> | <input type="radio"/>                | <input type="radio"/> | <input type="radio"/> |

## 9 Költségek

\* 9.1 Milyen mértékben fedezte az Erasmus+ támogatás a mobilitási időszak során felmerült költségeit?

- 0-25%  
 26-50%  
 51-75%  
 76-100%  
 Nem tudom / nem voltam tudatában annak, hogy a külföldi kiutazásomat a küldő intézményem Erasmus+ támogatásból finanszírozza

\* 9.2 Kapott más forrásból is támogatást az Erasmus+ ösztöndíjon kívül?

Több válasz is megjelölhető.

- Állami és/vagy regionális ösztöndíj(ak)  
 A küldő intézmény támogatása  
 Részmunkaidős állás a mobilitás alatt  
 Egyéb ösztöndíj/hitel  
 Család  
 Saját megtakarítás  
 Anyagi hozzájárulás a fogadó szervezettől  
 Egyéb forrás  
 Egyik sem

## 10 Következtetések, személyes vélemények, ajánlások

10.1 Hogyan értékelné a támogatást, amit kapott (kérdések, panaszok vagy problémák kezelése során)?

|   | Nagyon elégedett                 | Inkább elégedett      | Nem elégedett, de nem is elégedetlen | Inkább elégedetlen    | Nagyon elégedetlen    |
|---|----------------------------------|-----------------------|--------------------------------------|-----------------------|-----------------------|
| * A küldő intézményem felől kapott támogatás  | <input checked="" type="radio"/> | <input type="radio"/> | <input type="radio"/>                | <input type="radio"/> | <input type="radio"/> |
| * A fogadó intézményem felől kapott támogatás | <input checked="" type="radio"/> | <input type="radio"/> | <input type="radio"/>                | <input type="radio"/> | <input type="radio"/> |

\* 10.2 Mennyire volt megelégedve az Erasmus+ mobilitási tevékenységgel általánosságban?

- Nagyon elégedett
- Inkább elégedett
- Nem elégedett, de nem is elégedetlen
- Inkább elégedetlen
- Nagyon elégedetlen

10.3 Szívesen fogadjuk azon további észrevételeit és javaslatait, amelyek hasznosak lehetnek a jövőbeni résztvevők, pályázók, az Európai Bizottság vagy a Tempus Közalapítvány számára.

## 11 Az információkhoz és az e-mail címhez kapcsolódó publikálási és felhasználási jogok

---

\* 11.1 Elfogadom, hogy ezen beszámoló vagy annak részei publikálásra kerülnek és mindenki számára elérhetővé válnak.

- Igen, a nevemmel és az e-mail címemmel együtt
- Igen, de névtelenül (név és e-mail cím nélkül)
- Nem

\* 11.2 Elfogadom, hogy az e-mail címem a későbbiekben felhasználható kapcsolatfelvételre a beszámoló tartalmával, az Erasmus+ programmal vagy más EU ügyekkel kapcsolatos további felmérések céljából.

- Igen
- Nem

**Tájékoztatás személyes adatok védelméről:** Az űrlapon megjelenő minden személyes adat az Európai Parlament és a Tanács (EU) 2018/1725 számú (2018. október 23.) rendeletének - a természetes személyeknek a személyes adatok uniós intézmények, szervek, hivatalok és ügynökségek általi kezelése tekintetében való védelméről és az ilyen adatok szabad áramlásáról - megfelelően kerülnek feldolgozásra.

### Contact

[http://ec.europa.eu/programmes/erasmus-plus/contact/national-agencies\\_en](http://ec.europa.eu/programmes/erasmus-plus/contact/national-agencies_en)

